



FELCO 10

Metszőollók - Ergonómikus modell - Balkezeseknek

Made in Switzerland by FELCO



25mm/1in.



S

L



L

R



210mm/8.3in.



290g/10.2oz.



7 83929 10008 1

- > **Megbízható:** kényelmes és könnyű. Erős, kovácsolt alumínium fogantyú élettartam garanciával* / penge és ellenpenge kiváló minőségű edzett acélból / tiszta, precíz vágás / minden alkatrész cserélhető
- > **Hatékony:** könnyű, tartós vágásbeállítás / drótvágó barázdával / nedvesség elvezetővel
- > **Ergonómikus:** kézfej és csuklóvédelem a markolat optimális kialakításának, a forgónyélnek és a vibrációs csillapításnak köszönhetően, csúszásmentes markolat

Ajánlott felhasználási területek

★ = Ajánlott, ★★ = Erősen ajánlott, ★★★ = Legjobb szerszám

Szőlő	★★★
Gyümölcsös	★★★
Kertészet	★★★
Parkefenntartás	★★★
Faiskola	★★★
Kis kezű felhasználóknak	★★★
Átlagos kezű felhasználóknak	★★★
Nagy kezű felhasználóknak	★★★
Jobbkezeseknek	★★★
Balkezeseknek	★★★

Kitűnő választás



Drótvágó barázda

A pengén található barázda lehetővé teszi kisebb átmérőjű drótok elvágását a penge sérülése nélkül.



Nedvesség elvezető

Megakadályozza a pengék összeragadását nedves fa metszése esetén, nem kell minden vágás után letisztítani a pengéket, így hatékonyabb és gyorsabb a munkavégzés.



Mikrometrikus beállítás

A FELCO mikrometrikus rendszere biztosítja a vágófej optimális beállítását. Ennek köszönhető a tiszta, precíz vágás.



Rezgéscsillapító rendszer

A rezgéscsillapító gumibakok a vágás végén csökkentik a vibrációt. Védik a kezét és a csuklót.



Kovácsolt alumínium markolat

Könnyű, erős, stabil markolat, amely köszönhető a speciális alumínium ötvözetnek és a fejlett, precíziós kovácsolási technológiának. Élettartam garanciával*.



Forgónyel

A forgónyelnek köszönhetően kevesebb az izommunka, kisebb az ujjak és a kézfej terhelése, 30 %-kal csökken az általános erőkifejtés. Ez a FELCO találmány csökkenti az ínhüvelygyulladás és a kéztő alagút szindróma kialakulását.



Döntött vágófej

A döntött vágófej maximalizálja a felhasználó kényelmét és csökkenti az izom és csontrendszeri sérülések kockázatát.

Kiegészítők



FELCO 902
Élező
Élező kő



FELCO 903
Élező
Gyémántporos



FELCO 910
Szerszámtartó
Bőr, övre fűzhető



FELCO 912
Szerszámtartó
Bőr, övre csiptethető











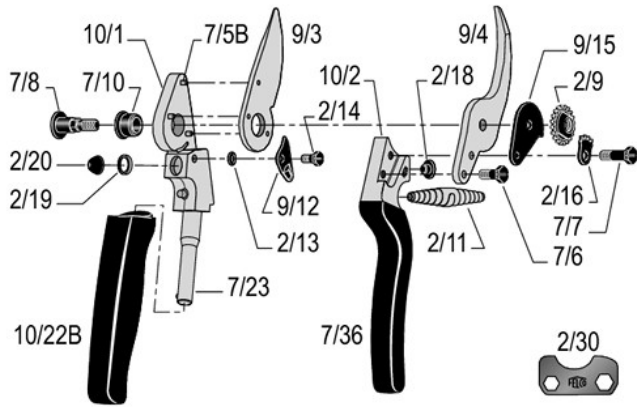









FELCO 980
Tisztító spray

































FELCO 990
Zsír

Alkatrész



FELCO	REF.	Designation	Composition	UCC Barcode
	2/30	Csavarbeállító kulcs	1x 2/30	
	9/3	Penge	1x 9/3	
	9/4	Ellenpenge	1x 9/4 + 1x 7/6	
	7/90	Javítókészlet	1x 7/7 + 1x 2/16 + 1x 2/9 + 1x 7/8	
	2/91	Rugókészlet	2x 2/11	
	2/93	Javítókészlet	4x 2/18 + 6x 2/20	
	7/94	Javítókészlet	1x 2/9 + 1x 7/8	
	10/1	Markolat penge nélkül	1x 10/1 + 3x 7/5B + 1x 2/19 + 1x 2/20 + 1x 7/10 + 1x 7/23 + 1x 2/13 + 1x 9/12 + 1x 2/14	
	10/2	Markolat ellenpenge nélkül	1x 10/2 + 1x 2/18 + 1x 7/36	

	10/22B	Forgónyel	1x 10/22B	 7 83929 40367 0
	7/23	Forgónyel tengely	1x 7/23	 7 83929 40238 3
	7/36	Markolat burkolat	1x 7/36	 7 83929 40239 0
	7/5B	Szegecs a pengéhez	1x 7/5B	 7 83929 40240 6
	7/6	Csavar az ellenpengéhez	1x 7/6	 7 83929 40241 3
	7/8	Csavar	1x 7/8	 7 83929 40243 7
	2/9	Fogazott anyacsavar	1x 2/9	 7 83929 40169 0
	7/10	Persely	1x 7/10	 7 83929 40235 2
	2/11	Rugó	1x 2/11	 7 83929 40152 2
	9/12	Zárólemez	1x 9/12	 7 83929 40286 4
	2/13	Alátét	1x 2/13	 7 83929 40154 6
	2/14	Csavar	1x 2/14	 7 83929 40155 3
	9/15	Zárófedél	1x 9/15	 7 83929 40287 1
	2/16	Anya rögzítő, fogazott	1x 2/16	 7 83929 40157 7
	7/7	Csavar	1x 7/7	 7 83929 40242 0

	2/18	Gumiütköző	1x 2/18	 7 83929 40159 1
	2/19	Illesztő gyűrű	1x 2/19	 7 83929 40160 7
	2/20	Gumiütköző	1x 2/20	 7 83929 40162 1

Karbantartás



Tisztítás

Célszerű a szerszámot minden használat után megtisztítani.

Ha a szerszám különösen szennyezett, vagy rozsdásodás jeleit véli felfedezni rajta, feltétlenül tisztítsa meg.



Olajozás

Tisztítás után ajánlott a szerszámot beolajozni, ami segít a korrózió elleni védelemben.



Élezés

Célszerű naponta, minden használat után megélezni a szerszámot, de abban az esetben mindenképpen szükséges, ha már nem vág tökéletesen.



Szétszerelés

Célszerű időnként a szerszámot szétszedni és alaposan megtisztítani mindenhol, de abban az esetben ha úgy érzi már nem nyitható, zárható könnyen, mindenképpen szükséges.



A forgónyél szétszerelése

Célszerű időnként a forgónyelet is lehúzni a tengelyről és megtisztítani a szennyeződésektől.

Alkatrészek cseréje



Pengecsere

Mikor a penge és az ellenpenge már nem keresztezi egymást, vagy bármelyik megsérül, szükséges a csere.

Szabályozza a két penge beállítását az anya meghúzásával. A rugó eltávolítása után, a pengének az ellenpenge 2/3 részénél kell megállnia az egyik markolat elengedésekor.



Ellenpenge csere

Mikor a penge és az ellenpenge már nem keresztezi egymást, vagy bármelyik megsérül, szükséges a csere.



Rezgéscsillapító cseréje

Mikor a szerszám túl gyorsan záródik be metszés során és a gumibak jó állapotban van, a rezgéscsillapítót kell kicserélni.



Gumibak cseréje

Mikor a szerszám túl gyorsan záródik be metszés során és a rezgéscsillapító jó állapotban van, a gumibakot kell kicserélni.



Biztosító fül csavar cseréje

Amennyiben a biztosító fül rögzítő csavarja kilazul, még ha sikerül is újra meghúzni, szükséges kicserélni.



Markolat burkolatának cseréje

Ha a burkolatok megsérültek, cserélje ki azokat.

Áztassuk a burkolatokat 2 percre forrásban lévő vízben - ajánlott ragasztó: Loctite 415.