

# BETRIEBSANLEITUNG

## Tauchpumpe

DIVE 6500/34  
DIVE 5600/44 Automatic

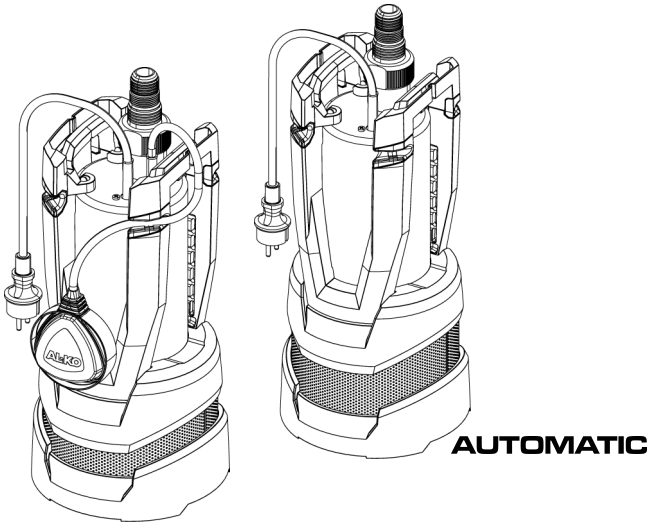

DE
GB
NL
FR
IT
SI
HR
RS
PL
CZ
SK
<b>HU</b>
DK
SE
FI
RO
RU
UA



**Inhaltsverzeichnis**

Deutsch .....	6
English .....	13
Nederlands .....	19
Français .....	26
Italiano .....	33
Slovenščina .....	40
Hrvatski .....	46
Српски .....	52
Polski .....	59
Česky .....	66
Slovenská .....	72
<b>Magyarul .....</b>	<b>79</b>
Dansk .....	86
Svensk .....	92
Suomi .....	98
Român .....	104
Русский .....	111
Україна .....	119

© 2021

AL-KO KOBER GROUP Kötz, Germany

This documentation or excerpts therefrom may not be reproduced or disclosed to third parties without the express permission of the AL-KO KOBER GROUP.

01

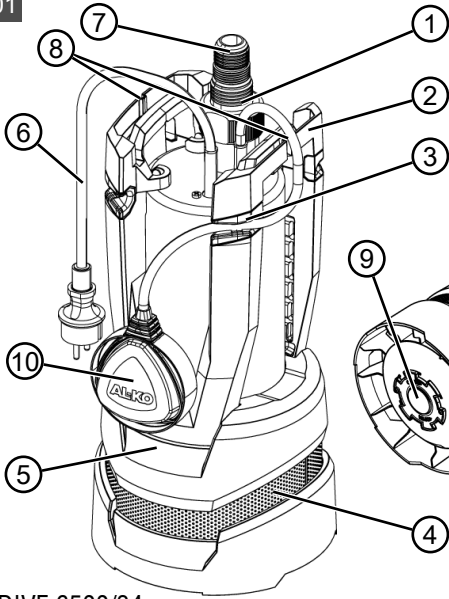

DIVE 6500/34

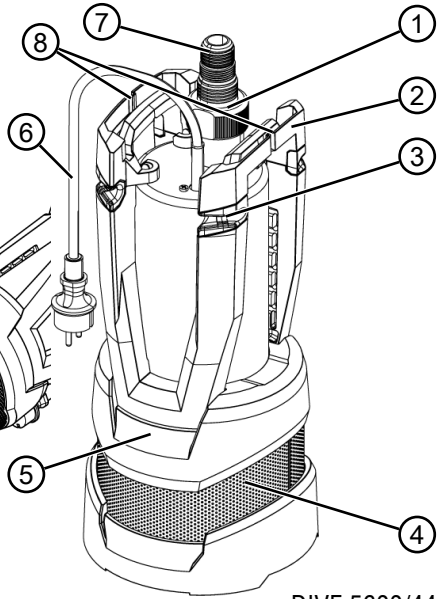

DIVE 5600/44

02

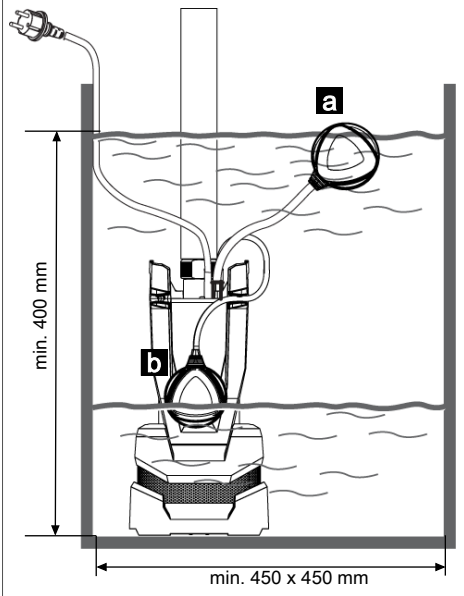

03

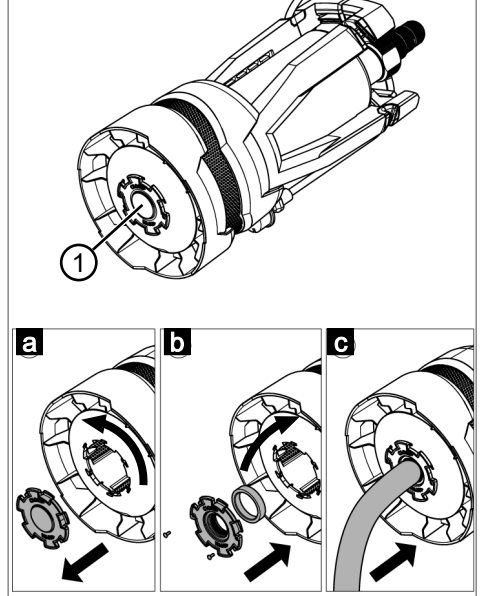

04

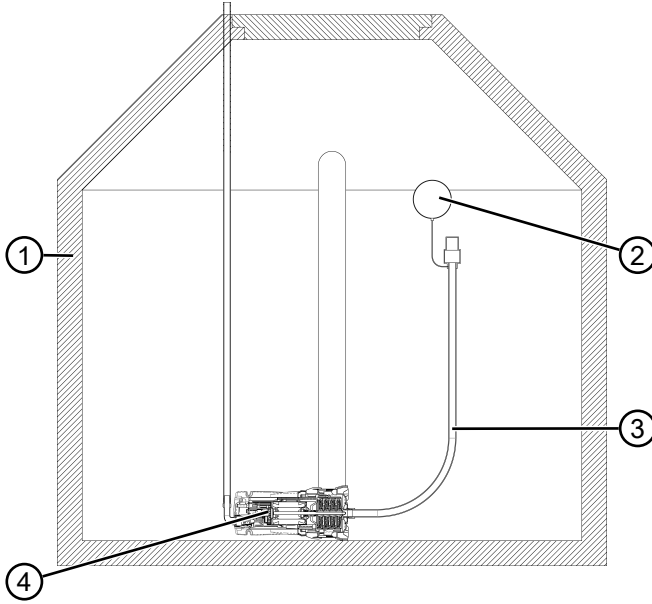



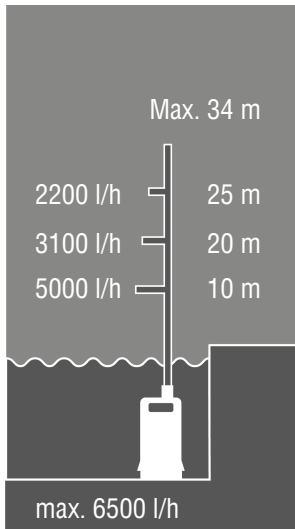



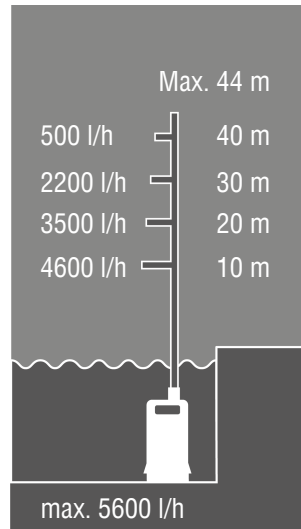







05



DIVE 6500/34



DIVE 5600/44

 DIVE 6500/34	DIVE 5600/44
 113884	113883
 1000 W	1200 W
 230 V, 50 Hz	230 V, 50 Hz
 IPX8	IPX8
 34 m	44 m
 7 m	7 m
 6500 l/h	5600 l/h
 3	4
 1 1/2"	1 1/2"
 0,5 mm	0,5 mm
 ≈ 400 mm ≈ 200 mm	On: ≈ 2 bar Off: ≈ 4,4 bar
 ≈ 35 °C	≈ 35 °C
 10 kg	11 kg
 10 m	10 m

## ORIGINAL-BETRIEBSANLEITUNG

## Inhaltsverzeichnis

1	Besondere Sicherheitshinweise.....	6
2	Zu dieser Betriebsanleitung .....	6
2.1	Symbole auf der Titelseite.....	6
2.2	Zeichenerklärungen und Signalwörter	7
3	Produktbeschreibung .....	7
3.1	Bestimmungsgemäße Verwendung ...	7
3.2	Möglicher vorhersehbarer Fehlgebrauch .....	7
3.3	Sicherheits- und Schutzeinrichtungen	7
3.3.1	Thermoschutz.....	7
3.3.2	Tropfprogramm (DIVE 5600/44) ..	7
3.3.3	Trockenlaufschutz (DIVE 5600/44) .....	8
3.3.4	Drucksensor (DIVE 5600/44).....	8
3.3.5	Schwimmschalter (02) (DIVE 6500/34) .....	8
3.4	Produktübersicht (01).....	8
3.5	Lieferumfang .....	8
4	Sicherheitshinweise .....	8
5	Montage.....	9
5.1	Druckleitung montieren (01).....	9
5.2	Separate Saugleitung anschließen (03/04).....	9
6	Inbetriebnahme.....	9
7	Bedienung.....	10
7.1	Pumpe einschalten.....	10
7.2	Einstellen der Ein- und Ausschalthöhe (DIVE 6500/34) .....	10
7.3	Pumpe ausschalten.....	10
8	Wartung und Pflege .....	10
8.1	Pumpe reinigen .....	10
9	Hilfe bei Störungen .....	10
10	Lagerung.....	11
11	Entsorgung .....	11
12	Kundendienst/Service .....	12
13	Garantie .....	12

## 1 BESONDERE SICHERHEITSHINWEISE

Dieses Gerät kann von Kindern ab 8 Jahren und darüber sowie von Personen mit verringerten physischen, sensorischen oder mentalen Fähigkeiten oder Mangel an Erfahrung und Wissen benutzt werden, wenn sie beaufsichtigt oder bezüglich des sicheren Gebrauchs des Gerätes unterwiesen wurden und die daraus resultierenden Gefahren verstehen. Kinder dürfen nicht mit dem Gerät spielen. Reinigung und Benutzerwartung dürfen nicht von Kindern ohne Beaufsichtigung durchgeführt werden.

Personen mit sehr starken und komplexen Einschränkungen können Bedürfnisse über die hier beschriebenen Anweisungen hinaus haben.

## 2 ZU DIESER BETRIEBSANLEITUNG

- Bei der deutschen Version handelt es sich um die Original-Betriebsanleitung. Alle weiteren Sprachversionen sind Übersetzungen der Original-Betriebsanleitung.
- Lesen Sie unbedingt vor der Inbetriebnahme diese Betriebsanleitung sorgfältig durch. Dies ist die Voraussetzung für sicheres Arbeiten und störungsfreie Handhabung.
- Bewahren Sie diese Betriebsanleitung immer so auf, dass Sie darin nachlesen können, wenn Sie eine Information zum Gerät benötigen.
- Geben Sie das Gerät nur mit dieser Betriebsanleitung an andere Personen weiter.
- Lesen und beachten Sie die Sicherheits- und Warnhinweise in dieser Betriebsanleitung.

### 2.1 Symbole auf der Titelseite

Symbol	Bedeutung
	Lesen Sie unbedingt vor der Inbetriebnahme diese Betriebsanleitung sorgfältig durch. Dies ist die Voraussetzung für sicheres Arbeiten und störungsfreie Handhabung.
	Betriebsanleitung

Symbol	Bedeutung
	Netzkabel zum Vermeiden eines elektrischen Schlages nicht beschädigen oder durchtrennen!

## 2.2 Zeichenerklärungen und Signalwörter

**⚠ GEFAHR!** Zeigt eine unmittelbar gefährliche Situation an, die – wenn sie nicht vermieden wird – den Tod oder eine schwere Verletzung zur Folge hat.

**⚠ WARNUNG!** Zeigt eine potenziell gefährliche Situation an, die – wenn sie nicht vermieden wird – den Tod oder eine schwere Verletzung zur Folge haben könnte.

**⚠ VORSICHT!** Zeigt eine potenziell gefährliche Situation an, die – wenn sie nicht vermieden wird – eine geringfügige oder mäßige Verletzung zur Folge haben könnte.

**⚠ ACHTUNG!** Zeigt eine Situation an, die – wenn sie nicht vermieden wird – Sachschäden zur Folge haben könnte.

**ℹ HINWEIS** Spezielle Hinweise zur besseren Verständlichkeit und Handhabung.

## 3 PRODUKTBESCHREIBUNG

In dieser Betriebsanleitung werden verschiedene Modelle von Pumpen beschrieben. Identifizieren Sie Ihr Modell anhand des Typenschildes.

### 3.1 Bestimmungsgemäße Verwendung

Die Pumpe ist für die private Nutzung in Haus und Garten bestimmt. Sie darf nur im Rahmen der Einsatzgrenzen gemäß den technischen Daten betrieben werden.

Die Pumpe eignet sich für:

- Um- und Auspumpen von Behältern
- Wasserentnahme aus Brunnen, Schächten und sonstigen Wasserbehältern
- Betrieb von Bewässerungssystemen und Rasensprengern
- zur häuslichen Wasserversorgung

Die Pumpe ist ausschließlich zum Fördern von folgenden Flüssigkeiten geeignet:

- Klarwasser, Regenwasser
- chlorhaltiges Wasser (z. B. Schwimmbecken)
- Brauchwasser

Eine andere oder darüber hinausgehende Verwendung gilt als nicht bestimmungsgemäß.

### 3.2 Möglicher vorhersehbarer Fehlgebrauch

Die Pumpe darf nicht im Dauerbetrieb eingesetzt werden. Sie ist nicht geeignet zur Förderung von:

- Trinkwasser
- Salzwasser
- Lebensmitteln
- aggressiven Medien, Chemikalien
- ätzenden, brennbaren, explosiven oder gasenden Flüssigkeiten
- Flüssigkeiten, die wärmer als 35 °C sind
- sandhaltigem Wasser und schmirgelnden Flüssigkeiten.
- Schmutzwasser mit Textil- oder Papieranteilen.

### 3.3 Sicherheits- und Schutzeinrichtungen

**⚠ WARNUNG!** **Verletzungsgefahr.** Defekte und außer Kraft gesetzte Sicherheits- und Schutzeinrichtungen können zu schweren Verletzungen führen.

- Lassen Sie defekte Sicherheits- und Schutzeinrichtungen reparieren.
- Setzen Sie Sicherheits- und Schutzeinrichtungen nie außer Kraft.

#### 3.3.1 Thermoschutz

Die Pumpe ist mit einem Thermoschutzschalter ausgestattet, der den Motor bei Überhitzung abschaltet. Nach einer Abkühlphase von ca. 15 - 20 Minuten schaltet die Pumpe selbsttätig wieder ein.

Betreiben Sie die Pumpe nur, wenn sie vollkommen eingetaucht ist.

#### 3.3.2 Tropfprogramm (DIVE 5600/44)

Damit bei der Förderung von sehr kleinen Wassermengen (z. B. Tropfen der Leitung) die Pumpe nicht vorzeitig abschaltet, wird ein Tropfprogramm aktiviert.

Hierbei werden 7 Startversuche innerhalb von 150 Sekunden durchgeführt. Anschließend schaltet die Pumpe aus. Der Vorgang wird nach kurzer Zeit wiederholt. Bleiben weitere Startversuche (jeweils nach einer Stunde) erfolglos wird die Pumpe abgeschaltet.

Der Netzstecker muss ausgesteckt und erneut eingesteckt werden um die Pumpe neu zu starten.

### 3.3.3 Trockenlaufschutz (DIVE 5600/44)

Die Pumpe verfügt über einen Trockenlaufschutz. Der Trockenlaufschutz schaltet die Pumpe ab, wenn kein Wasser angesaugt wird. Danach versucht die Pumpe mehrmals sich automatisch wieder einzuschalten.

### 3.3.4 Drucksensor (DIVE 5600/44)

Die Pumpe ist mit einem Drucksensor ausgestattet. Über diesen Sensor wird die Pumpe automatisch bei Erreichen des fest eingestellten Drucks aus- und eingeschaltet.

- Werte Druck: siehe technische Daten.

### 3.3.5 Schwimmschalter (02) (DIVE 6500/34)

Die Pumpe schaltet bei Erreichen eines bestimmten Wasserstandes (Einschalhöhe) durch den Schwimmschalter automatisch ein (02/a) und beim Abfallen des Wasserstandes auf die Ausschalthöhe wieder ab (02/b). Der Schwimmschalter muss sich auf der Wasseroberfläche frei bewegen können.

## 3.4 Produktübersicht (01)

Nr.	Bauteil
1	Pumpenausgang
2	Tragegriff
3	Kabelklemmung
4	Einlasssieb
5	Pumpengehäuse
6	Netzkabel
7	Kombinippel
8	Kerbe für die Seilbefestigung
9	Anschluss separate Saugleitung
10	Schwimmschalter (nur DIVE 6500/34)

### 3.5 Lieferumfang

Die Pumpe wird betriebsfertig mit Kombinippel, zwei Deckel für die separate Wasserentnahme und Betriebsanleitung ausgeliefert.

## 4 SICHERHEITSHINWEISE

**⚠ GEFAHR! Gefahr beim Berühren spannungsführender Teile!** Ein Defekt an der Pumpe oder am Verlängerungskabel kann zu schweren Verletzungen führen!

- Trennen Sie den Stecker sofort vom Netz.
- Schließen Sie das Gerät über einen FI-Schutzschalter mit einem Nennfehlerstrom < 30 mA an.

**⚠ VORSICHT! Verletzungsgefahr durch heißes Wasser** Bei längerem Betrieb gegen die geschlossene Druckseite (> 10 min) kann sich das Wasser in der Pumpe stark erhitzen und unkontrolliert austreten!

- Trennen Sie die Pumpe vom Netz und lassen Sie Pumpe und Wasser abkühlen.
- Prüfen Sie den Wasserstand saugseitig.
- Prüfen Sie die Dichtheit der Leitungen.
- Prüfen Sie die Installation der Saug- und Druckleitung.
- Nehmen Sie die Pumpe erst nach Beheben aller Mängel wieder in Betrieb!
- Die Pumpe nie am Netzkabel hochheben, transportieren oder befestigen. Das Netzkabel nicht dazu benutzen, um den Netzstecker aus der Steckdose zu ziehen.
- Eigenmächtige Veränderungen oder Umbauten an der Pumpe sind verboten. Reparaturen dürfen nur durch unseren Kundendienst durchgeführt werden.
- Bei Arbeiten am Gerät den Netzstecker ziehen. Den Netzstecker vor Feuchtigkeit schützen.
- Pumpe und Verlängerungskabel nur in technisch einwandfreiem Zustand benutzen. Beschädigte Geräte dürfen nicht betrieben werden.
- Halten Sie einen Sicherheitsabstand zu Tieren ein, bzw. schalten Sie die Pumpe aus, wenn sich Tiere nähern.

### Elektrische Sicherheit

- Wenn sich Personen im Schwimmbecken oder Gartenteich befinden, darf die Pumpe nicht betrieben werden.
- Die Haus-Netzspannung muss mit den Angaben zur Netzspannung in den Technischen Daten übereinstimmen, keine andere Versorgungsspannung verwenden.



- Das Gerät darf nur an einer elektrischen Einrichtung gemäß DIN/VDE 0100, Teil 737, 738 und 702 betrieben werden. Zur Absicherung muss ein Leitungs-Schutzschalter 10 A installiert werden.
- Nur Verlängerungskabel verwenden, die für den Gebrauch im Freien vorgesehen sind - Mindestquerschnitt 3 x 1,5 mm<sup>2</sup> der Qualität H07RN-F nach DIN 57282/57245 mit spritzwassergeschützter Steckvorrichtung. Kabeltrommeln immer vollständig abrollen.
- Kontrollieren Sie vor jeder Inbetriebnahme den Zustand Ihres Verlängerungskabels.

## 5 MONTAGE

### 5.1 Druckleitung montieren (01)

**HINWEIS** Der Kombinippel kann entsprechend dem gewählten Schlauchanschluss abgeschnitten werden. Nutzen Sie den größtmöglichen Schlauchdurchmesser.

1. Kombinippel (01/7) mit Dichtring in den Pumpenausgang (01/1) schrauben.
2. Schlauch am Kombinippel befestigen.
3. Netzkabel (01/6) mit Kabelbindern an der Druckleitung befestigen.
4. Netzkabel ganz abwickeln.
5. Netzstecker in die Steckdose stecken.

### 5.2 Separate Saugleitung anschließen (03/04)

**ACHTUNG! Gefahr von Geräteschäden!** Die Pumpe funktioniert nicht ordnungsgemäß, wenn die Entnahmestelle 18 m höher als die Pumpe liegt.

- Achten Sie darauf, dass die Entnahmestelle nicht höher als 18 m über dem Wasserniveau liegt.

**ACHTUNG! Gefahr von Geräteschäden!** Die Pumpe kann sich nicht entlüften, wenn der separate Saugschlauch nicht mit Wasser gefüllt ist.

- Füllen Sie den separaten Saugschlauch mit Wasser um eine ordnungsgemäße Funktion sicherzustellen.

Der Anschluss (03/1) für eine separate Saugleitung, beispielsweise zur „schwimmenden Entnahme“ von Wasser aus dem oberen Bereich einer Zisterne (04/1), befindet sich an der Unterseite der Pumpe. Beim Pumpen über die separate Saugleitung wird das Ansaugen über den Einlasssieb verhindert. Es wird nur über den zusätz-

lich montierten Saugschlauch (04/3) Wasser abgepumpt. Zusätzlich kann an den Saugschlauch auch ein Schwimmer (04/2) befestigt werden. Damit wird das Wasser an der Oberfläche der Zisterne abgepumpt.

- DIVE 6500/34: Die Pumpe schaltet über den Schwimmerschalter abhängig vom Wasserstand ein und aus.
  - DIVE 5600/44: Die Pumpe wird über den integrierten Druckschalter automatisch ein- und ausgeschaltet.
1. Deckel an der Unterseite der Pumpe öffnen (03/a). Wenn nötig Werkzeug zur Hilfe nehmen.
  2. Pumpe bis zum Überlaufen mit Wasser füllen.
  3. Dichtung und Deckel mit Gewinde montieren (03/b).
  4. Saugschlauch anschließen (03/c).
  5. Saugschlauch auf der Saugseite mit Wasser füllen.
  6. Pumpe (04/4) in die Zisterne legen.

## 6 INBETRIEBNAHME

**ACHTUNG! Gefahr von Überflutung!** Bei Störungen an der Pumpe kann Wasser austreten und Folgeschäden durch Überflutung verursachen.

- Schließen Sie durch geeignete Maßnahmen aus, dass bei Störungen an der Pumpe Folgeschäden durch Überflutungen entstehen.

**ACHTUNG! Gefahr von Geräteschäden!** Bei nicht vollständig entleerten Druckleitungen, entlüftet die Pumpe nicht selbständig und es kann zu Schäden an der Pumpe kommen.

- Bei erneuter Inbetriebnahme nach Entnehmen aus dem Schacht darauf achten, dass die Druckleitung vollständig entleert ist.
- Betreiben Sie die Pumpe an einem Seil hängend (01/8) oder achten Sie auf eine sichere Lage der Pumpe (stehend oder horizontal liegend).
- Betreiben Sie die Pumpe nur, wenn die Pumpe vollkommen eingetaucht ist.
- Achten Sie auf ausreichenden Abstand zum Untergrund.
- Lassen Sie die Pumpe niemals gegen eine geschlossene Druckleitung laufen.
- Achten Sie bei Schächten immer auf ausreichende Dimensionierung.

- Decken Sie Schächte immer trittsicher ab.

**HINWEIS** Die Pumpe (DIVE 5600-44) verfügt über eine Rückschlagklappe am Pumpenausgang. Dies vermeidet, dass sich die Druckleitung bei jedem Stillstand der Pumpe entleert.

## 7 BEDIENUNG

### 7.1 Pumpe einschalten

**ACHTUNG! Gefahr von Geräteschäden!** Die Pumpe darf keine Festkörper ansaugen. Sand und andere schmirgelnde Stoffe im Fördermedium zerstören die Pumpe.

- Achten Sie darauf, dass keine Festkörper in das Fördermedium gelangen können.

**HINWEIS** Benutzen Sie bei schlammigem, sandigem oder steinigem Untergrund eine geeignete Platte für den sicheren Stand der Pumpe oder schließen Sie eine separate Saugleitung an.

1. Nur DIVE 5600/44: Alle in der Druckleitung vorhandenen Verschlüsse (Ventil, Spritzdüse, Wasserhahn) öffnen.
2. Netzkabel (01/6) vollständig abwickeln.
3. Sicherstellen, dass elektrische Steckverbindungen im überflutungssicheren Bereich angebracht sind.
4. Nur DIVE 6500/34: Ein- und Ausschalthöhe einstellen (siehe Kapitel 7.2 "Einstellen der Ein- und Ausschalthöhe (DIVE 6500/34)", Seite 10).
5. Pumpe langsam in das Fördermedium eintauchen. Pumpe dabei leicht schräg halten, damit eventuell eingeschlossene Luft entweichen kann.
6. Netzstecker in die Steckdose stecken.

### 7.2 Einstellen der Ein- und Ausschalthöhe (DIVE 6500/34)

Das Kabel des Schwimmschalters (01/9) ist am Pumpengehäuse (01/5) festgeklemmt. Durch Verändern der Klemmposition können die Schaltpunkte des Schwimmschalters individuell eingestellt werden. Empfohlene Kabellänge des Schwimmschalters ca. 100 mm.

### **ACHTUNG!** Gefahr von Geräteschäden!

Beim Abpumpen besteht die Gefahr, dass die Pumpe trocken läuft und dadurch Geräteschäden entstehen.

- Beaufsichtigen Sie die Pumpe beim Abpumpen auf Restwasserhöhe ständig und vermeiden Sie, dass die Pumpe trocken läuft.
- Setzen Sie die Pumpe bei Erreichen der Restwasserhöhe durch Ziehen des Netzsteckers außer Betrieb.

**HINWEIS** Wird die Restwasserhöhe unterschritten, saugt die Pumpe Luft an. In diesem Fall muss die Pumpe bei ansteigendem Wasserstand und vor erneutem Betrieb entlüftet werden.

### 7.3 Pumpe ausschalten

1. Netzstecker aus der Steckdose ziehen.

## 8 WARTUNG UND PFLEGE

**GEFAHR!** Gefahr von Stromschlag! Bei Arbeiten an der Pumpe besteht die Gefahr, einen elektrischen Stromschlag zu bekommen.

- Vor allen Arbeiten zur Störungsbeseitigung den Netzstecker ziehen.
- Fehler in der elektrischen Anlage durch eine Elektrofachkraft beseitigen lassen.

### 8.1 Pumpe reinigen

**HINWEIS** Nach Förderung von chlorhaltigem Schwimmbadwasser oder Flüssigkeiten, die Rückstände hinterlassen, muss die Pumpe mit klarem Wasser gespült werden.

1. Einlasssieb (01/4) bei Bedarf mit klarem Wasser reinigen.

## 9 HILFE BEI STÖRUNGEN

**GEFAHR!** Gefahr von Stromschlag! Bei Arbeiten an der Pumpe besteht die Gefahr, einen elektrischen Stromschlag zu bekommen.

- Vor allen Arbeiten zur Störungsbeseitigung den Netzstecker ziehen.
- Fehler in der elektrischen Anlage durch eine Elektrofachkraft beseitigen lassen.

**HINWEIS** Bei nicht behebbaren Störungen wenden Sie sich bitte an unseren zuständigen Kundendienst.

Störung	Mögliche Ursache	Abhilfe
Motor läuft nicht.	Laufrad blockiert.	Schmutz im Ansaugbereich entfernen. Durch Öffnung im Motorgehäuse unten mit geeignetem Werkzeug reinigen und drehen, um die Blockierung zu lösen.
	Thermoschalter hat abgeschaltet.	Warten, bis der Thermoschalter die Pumpe wieder einschaltet. Auf maximale Temperatur des Fördermediums achten. Pumpe prüfen lassen.
	Keine Netzspannung vorhanden.	Sicherungen prüfen, Stromversorgung von Elektrofachkraft prüfen lassen.
	Schwimm-schalter schaltet nicht bei ansteigendem Wasserstand.	Pumpe an eine AL-KO Service-stelle schicken.
	Trockenlaufschutz aktiviert	Saugseite prüfen.
	Tropfprogramm aktiviert	Saugseite prüfen. Netzkabel ausstecken und wieder einstecken.

Störung	Mögliche Ursache	Abhilfe
Pumpe läuft, aber fördert nicht.	Luft im Pumpengehäuse.	Pumpe durch Schräghalten entlüften.
	Saugseitige Verstopfung.	Schmutz im Ansaugbereich entfernen.
	Druckleitung geschlossen.	Druckleitung öffnen.
	Druckschlauch geknickt.	Druckschlauch strecken.
	Trockenlaufschutz aktiviert	Saugseite prüfen.
Fördermenge zu gering	Schlauchdurchmesser zu klein.	Größeren Druckschlauch verwenden.
	Saugseitige Verstopfung.	Schmutz im Ansaugbereich entfernen.
	Förderhöhe zu groß.	Max. Förderhöhe beachten, siehe technische Daten!
	Separater Saugschlauch zu lang.	Max. Förderhöhe beachten, siehe technische Daten!

## 10 LAGERUNG

**HINWEIS** Bei Frostgefahr muss das System vollständig entleert und die Pumpe an einem frostsicheren Ort gelagert werden.

## 11 ENTSORGUNG

 Elektro- und Elektronikaltgeräte gehören nicht in den Hausmüll, sondern sind einer getrennten Erfassung bzw. Entsorgung zuzuführen!

Verpackung, Gerät und Zubehör sind aus recyclingfähigen Materialien hergestellt und entsprechend zu entsorgen.

## 12 KUNDENDIENST/SERVICE

Bei Fragen zu Garantie, Reparatur oder Ersatzteilen wenden Sie sich bitte an Ihre nächstgele-

gene AL-KO Servicestelle. Diese finden Sie im Internet unter folgender Adresse:  
[www.al-ko.com/service-contacts](http://www.al-ko.com/service-contacts)

## 13 GARANTIE

Etwaige Material- oder Herstellungsfehler am Gerät beseitigen wir während der gesetzlichen Verjährungsfrist für Mängelansprüche entsprechend unserer Wahl durch Reparatur oder Ersatzlieferung. Die Verjährungsfrist bestimmt sich jeweils nach dem Recht des Landes, in dem das Gerät gekauft wurde.

Unsere Garantiezusage gilt nur bei:

- Beachten dieser Betriebsanleitung
- Sachgemäßer Behandlung
- Verwenden von Original-Ersatzteilen

Die Garantie erlischt bei:

- Eigenmächtigen Reparaturversuchen
- Eigenmächtigen technischen Veränderungen
- Nicht bestimmungsgemäßer Verwendung

Von der Garantie ausgeschlossen sind:

- Lackschäden, die auf normale Abnutzung zurückzuführen sind
- Verschleißteile, die auf der Ersatzteilkarte mit Rahmen  gekennzeichnet sind

Die Garantiezeit beginnt mit dem Kauf durch den ersten Endabnehmer. Maßgebend ist das Datum auf dem Kaufbeleg. Wenden Sie sich bitte mit dieser Erklärung und dem Original-Kaufbeleg an Ihren Händler oder die nächste autorisierte Kundendienststelle. Die gesetzlichen Mängelansprüche des Käufers gegenüber dem Verkäufer bleiben durch diese Erklärung unberührt.

## TRANSLATION OF THE ORIGINAL INSTRUCTIONS FOR USE

### Contents

1	Special safety instructions .....	13
2	About these operating instructions .....	13
2.1	Symbols on the title page .....	13
2.2	Legends and signal words .....	14
3	Product description .....	14
3.1	Intended use .....	14
3.2	Possible foreseeable misuse .....	14
3.3	Safety and protective devices .....	14
3.3.1	Thermal protection.....	14
3.3.2	Drip programme (DIVE 5600/44).....	14
3.3.3	Dry running protection (DIVE 5600/44) .....	14
3.3.4	Pressure sensor (DIVE 5600/44).....	14
3.3.5	Float switch (02) (DIVE 6500/34) .....	14
3.4	Product overview (01) .....	15
3.5	Scope of supply.....	15
4	Safety instructions .....	15
5	Installation.....	15
5.1	Connecting the pressure line (01).....	15
5.2	Connecting a separate suction hose (03/ 04).....	16
6	Start-up.....	16
7	Operation .....	16
7.1	Switching the pump on.....	16
7.2	Setting the ON and OFF height (DIVE 6500/34) .....	16
7.3	Switching the pump off.....	17
8	Maintenance and care .....	17
8.1	Cleaning the pump .....	17
9	Help in case of malfunction.....	17
10	Storage .....	18
11	Disposal .....	18
12	After-Sales / Service .....	18
13	Guarantee.....	18

### 1 SPECIAL SAFETY INSTRUCTIONS

This appliance can be used by children of 8 years and older and by persons with reduced physical, sensory or mental capabilities, or those lacking experience and knowledge, if they are supervised or have been instructed with regard to the safe use of the appliance and the ensuing risks. Children must not be allowed to play with the appliance. Cleaning and maintenance must not be carried out by children without supervision.

People with very strong and complex restrictions may have needs that exceed the instructions described here.

### 2 ABOUT THESE OPERATING INSTRUCTIONS

- The German version is the original operating instructions. All additional language versions are translations of the original operating instructions.
- It is essential to read through these operating instructions carefully before start-up. This is essential for safe working and trouble-free handling.
- Always safeguard these operating instructions so that they can be consulted if you need any information about the appliance.
- Only pass on the appliance to other persons together with these operating instructions.
- Comply with the safety and warning information in these operating instructions.

#### 2.1 Symbols on the title page

Symbol	Meaning
	It is essential to read through these operating instructions carefully before start-up. This is essential for safe working and trouble-free handling.
	Operating instructions
	To avoid electric shock, do not damage or cut the power cable!

## 2.2 Legends and signal words

**⚠ DANGER!** Denotes an imminently dangerous situation which will result in fatal or serious injury if not avoided.

**⚠ WARNING!** Denotes a potentially dangerous situation which can result in fatal or serious injury if not avoided.

**⚠ CAUTION!** Denotes a potentially dangerous situation which can result in minor or moderate injury if not avoided.

**IMPORTANT!** Denotes a situation which can result in material damage if not avoided.

**i NOTE** Special instructions for ease of understanding and handling.

## 3 PRODUCT DESCRIPTION

Various models of pumps are described in these operating instructions. Identify your model from the identification plate.

### 3.1 Intended use

The pump is intended for private use in house and garden. It must only be operated within the scope of its usage limitations in accordance with the technical data.

The pump is suitable for:

- Re-pumping and pumping out of vessels
- Drawing water from wells, shafts and other water containers
- Operation of irrigation systems and lawn sprinklers
- For household water supplies

The pump is suited exclusively for the conveying of the following fluids:

- Clear water, rainwater
- Water containing chlorine (e.g. swimming pools)
- Waste water

Any use not in accordance with this designated use shall be regarded as misuse.

### 3.2 Possible foreseeable misuse

The pump must not be operated continuously. It is not suitable for conveying:

- Drinking water
- Salt water
- Foodstuffs
- Aggressive media, chemicals

- Corrosive, flammable, explosive or fuming fluids
- Fluids that are hotter than 35 °C
- Water containing sand and abrasive fluids.
- Waste water with textile or paper residues.

## 3.3 Safety and protective devices

**⚠ WARNING! Risk of injury.** Defective and disabled safety and protective devices can result in serious injury.

- Have any defective safety and protective devices repaired.
- Never disable safety and protective devices.

### 3.3.1 Thermal protection

The pump is equipped with a thermal protection switch which switches off the motor in the event of overheating. After a cooling down period of approx. 15 - 20 minutes, the pump switches on again automatically.

Operate the pump only when it is fully immersed.

### 3.3.2 Drip programme (DIVE 5600/44)

When conveying very small water volumes (e.g. dripping of the line), a drip programme is activated in order to prevent the pump switching off prematurely.

7 starting attempts are then carried out within 150 seconds. The pump then switches off. The process is repeated after a short time. If further starting attempts (after one hour in each case) are unsuccessful, the pump is switched off.

The mains plug then has to be unplugged and plugged in again before the pump can be restarted.

### 3.3.3 Dry running protection (DIVE 5600/44)

The pump is equipped with dry running protection. The dry running protection system switches off the pump if water is not drawn in. The pump then tries to switch itself on again automatically several times.

### 3.3.4 Pressure sensor (DIVE 5600/44)

The pump is equipped with a pressure sensor. This sensor automatically switches the pump off and on when the set pressure is reached.

- Pressure values: see technical data.

### 3.3.5 Float switch (02) (DIVE 6500/34)

The pump is switched on automatically by the float switch at a specific water level (ON height) (02/a), and switches off again when the water

level falls to the OFF height (02/b). The float switch must be able to move freely on the surface of the water.

### 3.4 Product overview (01)

No.	Component
1	Pump outlet
2	Handle
3	Cable clamp
4	Inlet screen
5	Pump housing
6	Mains cable
7	Combination adapter
8	Notch for rope attachment
9	Connection for separate suction hose
10	Float switch (DIVE 6500/34 only)

### 3.5 Scope of supply

The pump is supplied ready for operation with combination nipple, two covers for separate tapping of water and operating instructions.

## 4 SAFETY INSTRUCTIONS

**⚠ DANGER! Danger from contact with live parts!** A defect in the pump or the extension cable can result in serious injury!

- Disconnect the connector plug from the mains immediately.
- Connect the device via an earth leakage circuit breaker with a rated leakage current of < 30 mA.

**⚠ CAUTION! Danger of injury from hot water** After extended use against the closed pressure side (> 10 min.), the water in the pump can become very hot and may escape uncontrolled!

- Disconnect the pump from the mains supply and allow the pump and water to cool down.
- Check the water level on the suction side.
- Check the leak-tightness of the lines.
- Check the installation of the suction and pressure lines.
- Put the pump into operation again only after all the faults have been remedied!

- Never lift, transport or affix the pump by the mains cable. Do not pull the mains cable in order to pull the mains plug out of the socket.
- Unauthorised modifications or conversions to the pump are prohibited. Repairs may only be carried out by our customer service.
- Disconnect the mains plug before working on the device. Protect the mains plug against moisture.
- Only use the pump and extension cable if they are in flawless technical condition. Damaged appliances must not be operated.
- Maintain a safe distance to persons or animals or switch off the pump if animals approach.

### Electrical safety

- The pump may not be operated while people are in the pool or pond.
- The mains voltage at your location must correspond to the information on the mains voltage in the Technical Data. Do not use any other supply voltage.
- The appliance must only be operated on electrical equipment in accordance with DIN/VDE 0100, parts 737, 738 and 702. A circuit breaker of 10 A must be installed for fuse protection.
- Only use an extension cords which are designed for outdoor use – minimum cross-section 3 x 1.5 mm<sup>2</sup>, quality of H07RN-F as per DIN 57282/57245 with splash-proof plug socket. Always fully unwind cable drums.
- Check the condition of you extension cable prior to every use.

## 5 INSTALLATION

### 5.1 Connecting the pressure line (01)

**📌 NOTE** The combination nipple can be trimmed to suit the selected hose connection. Use the largest possible hose diameter.

1. Screw combination nipple (01/7) with seal ring into pump outlet port (01/1).
2. Connect hose to combination nipple.
3. Fasten mains cable (01/ 6) to the pressure line using cable ties.
4. Unwind the mains cable completely.
5. Insert the mains plug into the power socket.

## 5.2 Connecting a separate suction hose (03/ 04)

**IMPORTANT! Danger of damage to the pump!** The pump will not function correctly if the tapping point is 18 m higher than the pump.

- Ensure that the tapping point is not more than 18 m above the water level.

**IMPORTANT! Danger of damage to the pump!** The pump cannot be vented if the separate suction hose is not filled with water.

- Fill the separate suction hose with water to ensure the proper function.

The port (03/1) for a separate suction hose, e.g. for "floating tapping" of water from the upper half of a cistern (04/1) is on the underside of the pump. Pumping via the separate suction hose prevents water being drawn in via the inlet screen. Water is pumped off only via the additionally installed suction hose (04/3). A float switch (04/2) can also be attached to the suction hose. This allows the water on the surface of the cistern to be pumped off.

- DIVE 6500/34: The pump is switched on and off by the float switch, depending on the water level.
- DIVE 5600/44: The pump is switched on and off automatically by the integrated pressure switch.

1. Open cover on the underside of the pump (03/a). Use tools, if necessary.
2. Fill the pump with water until it overflows.
3. Install gasket and cover with thread (03/b).
4. Connect the suction hose (03/c).
5. Fill the suction hose with water on the suction side.
6. Place the pump (04/4) into the cistern.

## 6 START-UP

**IMPORTANT! Risk of flooding!** In the event of faults in the pump, water can escape and cause consequential damage due to flooding.

- Take appropriate measures to avoid consequential damage caused by flooding in the event of faults in the pump.

**IMPORTANT! Danger of damage to the pump!** If pressure lines are not completely drained, the pump cannot vent itself automatically and the pump may be damaged.

- Before switching on again after removing from the shaft, ensure that the pressure line is completely drained.

- Operate the pump suspended from a cable (01/8) or pay attention to a stable position of the pump (upright or horizontal).
- Operate the pump only when it is fully immersed.
- Make sure there is adequate clearance under the pump.
- Never allow the pump to run against a closed pressure line.
- When using in shafts, make sure the size is adequate.
- Always cover the shaft with a secure foot-plate.

**NOTE** The pump (DIVE 5600-44) has a check valve on the pump outlet. This prevents the pressure line being drained each time the pump stops.

## 7 OPERATION

### 7.1 Switching the pump on

**IMPORTANT! Danger of damage to the pump!** The pump must not draw in any solid material. Sand and other abrasive materials in the pumped medium will destroy the pump.

- Ensure that no solids can enter the pumped medium.

**NOTE** On muddy, sandy or stony ground, use a suitable plate to ensure the stability of the pump or connect a separate suction hose.

1. DIVE 5600/44 only: Open all shut-off devices (valve, spray nozzle, water cock) in the pressure line.
2. Unwind the mains cable (01/ 6) completely.
3. Ensure that electrical plug connections are located in the area safe from flooding.
4. DIVE 6500/34 only: Set the ON and OFF height (see *chapter 7.2 "Setting the ON and OFF height (DIVE 6500/34)", page 16*).
5. Slowly immerse the pump in the pumped medium, holding the pump at a slight angle so that any trapped air can escape.
6. Insert the mains plug into the power socket.

### 7.2 Setting the ON and OFF height (DIVE 6500/34)

The cable of the float switch (01/9) is clamped to the pump housing (01/5). The switching points of the float switch can be set individually by chang-



ing the clamping position. Recommended cable length on the float switch approx. 100 mm.

**IMPORTANT! Danger of damage to the pump!** There is a danger during pumping out that the pump could run dry and cause equipment damage.

- Monitor the pump continuously when pumping out to the residual water level and avoid the pump running dry.
- Take the pump out of service when the residual water level is reached by pulling out the mains plug.

**i NOTE** If the water drops below the residual water level, the pump will draw air in. In this case, the pump must be vented when the water level rises and before using it again.

### 7.3 Switching the pump off

1. Remove the mains plug from the plug socket.

## 8 MAINTENANCE AND CARE

**⚠ DANGER! Danger of electric shock!** There is a risk of electric shock when working on the pump.

- Disconnect the mains plug before starting any fault remedying work.
- Faults in the electrical system must be rectified by a qualified electrician.

### 8.1 Cleaning the pump

**i NOTE** After conveying swimming pool water containing chlorine or fluids that leave residues, the pump must be flushed out with clear water.

1. Clean the inlet screen (01/4) with clear water, if necessary.

## 9 HELP IN CASE OF MALFUNCTION

**⚠ DANGER! Danger of electric shock!** There is a risk of electric shock when working on the pump.

- Disconnect the mains plug before starting any fault remedying work.
- Faults in the electrical system must be rectified by a qualified electrician.

**i NOTE** In the event of faults that you cannot rectify, please contact our Customer Service department.

Malfunction	Possible cause	Remedy
Engine does not start.	Impeller blocked.	Remove dirt from the suction area. Clean with a suitable tool through the opening on the bottom of the motor housing and turn the impeller to clear the blockage.
	Thermal protection switch has switched off.	Wait until the thermal protection switch on the pump switches on again. Take note of the maximum temperature of the conveying medium. Have the pump inspected.
	No mains power.	Check the fuses, have the power supply checked by a qualified electrician.
	Float switch does not trip when the water level rises.	Send the pump to an AL-KO service facility.
	Dry running protection activated	Check the suction side.
	Drip programme activated	Check the suction side. Unplug the mains cable and plug in again.

Malfunction	Possible cause	Remedy
Pump running but does not feed.	Air in pump housing.	Vent the pump by holding it at an angle.
	Blockage on the suction side.	Remove dirt from the suction area.
	Pressure line closed off.	Open the pressure line.
	Pressure hose kinked.	Extend the pressure hose.
	Dry running protection activated	Check the suction side.
Delivery rate too low	Hose diameter too small.	Use a hose with a bigger diameter.
	Blockage on the suction side.	Remove dirt from the suction area.
	Feed head too high.	Observe the max. feed head, see technical data.
	Separate suction hose too long.	Observe the max. feed head, see technical data.

## 10 STORAGE

**NOTE** If there is the danger of frost, the system must be completely drained and the pump must be stored in a frost-proof place.

## 11 DISPOSAL

 Electrical and electronic appliances do not belong in household waste, but should be collected and disposed of separately.

Packaging, equipment and accessories are made from recyclable materials, and must be disposed of accordingly.

## 12 AFTER-SALES / SERVICE

In the event of questions of warranty, repair or spare parts, please contact your nearest AL-KO Service Centre. These can be found on the Internet at:  
[www.al-ko.com/service-contacts](http://www.al-ko.com/service-contacts)

## 13 GUARANTEE

We will resolve any material or manufacturing faults on the appliance during the legal warranty period for claims relating to faults, in accordance with our choice either to repair or replace. The legal warranty period is determined by the legislation of the country in which the appliance was purchased.

Our warranty promise applies only if:

- These operating instructions are heeded
- The appliance is handled correctly
- Original spare parts have been used

The warranty becomes void in the case of:

- Unauthorised repair attempts
- Unauthorised technical modifications
- Non-intended use







The guarantee excludes:

- Paint damage that can be attributed to normal wear and tear
- Wear parts that are marked with a frame xxxxxx (x) on the spare parts card

The guarantee period commences with purchase by the first end user. The date on the proof of purchase is decisive. In the event of a guarantee claim, please take this guarantee declaration and the original proof of purchase, and contact your dealer or the nearest authorised customer service centre. This statement does not affect the purchaser's statutory claims for defects against the vendor.

## VERTALING VAN DE ORIGINELE GEBRUIKERSHANDLEIDING

### Inhoudsopgave

1	Speciale veiligheidsinstructies .....	19	13	Garantie.....	25						
2	Over deze gebruiksaanwijzing .....	19	<b>1 SPECIALE VEILIGHEIDSINSTRUCTIES</b>								
2.1	Symbolen op de titelpagina .....	19	Dit apparaat kan door kinderen vanaf 8 jaar en door personen met fysieke, sensorische of mentale beperkingen of gebrek aan ervaring en kennis worden gebruikt, mits zij onder toezicht staan of voorgelicht zijn over het veilige gebruik van het apparaat, en de gevaren begrijpen die ervan uit kunnen gaan. Kinderen mogen niet met het apparaat spelen. Reiniging en onderhoud mogen niet door kinderen zonder toezicht uitgevoerd worden.								
2.2	Verklaring van pictogrammen en signaalwoorden.....	20	Personen met zeer sterke en complexe beperkingen kunnen behoeften hebben die boven de hier beschreven aanwijzingen uit gaan.								
3	Productbeschrijving .....	20	<b>2 OVER DEZE GEBRUIKSAANWIJZING</b>								
3.1	Reglementair gebruik .....	20	■ De Duitse versie is de originele gebruiksaanwijzing. Alle andere taalversies zijn vertalingen van de originele gebruiksaanwijzing.								
3.2	Mogelijk te voorzien verkeerd gebruik	20	■ Lees voor de ingebruikname deze gebruiksaanwijzing absoluut zorgvuldig door. Dit is de voorwaarde voor veilig werken en een storingsvrij gebruik.								
3.3	Veiligheids- en beveiligingsvoorzieningen .....	20	■ Bewaar deze gebruiksaanwijzing goed zodat u erin het antwoord op uw vragen kunt terugvinden wanneer u informatie over het apparaat nodig heeft.								
3.3.1	Thermische beveiliging .....	20	■ Draag het apparaat alleen samen met deze gebruiksaanwijzing aan andere personen over.								
3.3.2	Druppelprogramma (DIVE 5600/44) .....	20	■ Lees en neem de veiligheids- en waarschuwingsinstructies in deze gebruiksaanwijzing in acht.								
3.3.3	Droogloopbeveiliging (DIVE 5600/44) .....	21	<b>2.1 Symbolen op de titelpagina</b>								
3.3.4	Druksensor (DIVE 5600/44) .....	21	<table border="1"> <thead> <tr> <th>Symbool</th> <th>Betekenis</th> </tr> </thead> <tbody> <tr> <td></td> <td>Lees voor de ingebruikname deze gebruiksaanwijzing absoluut zorgvuldig door. Dit is de voorwaarde voor veilig werken en een storingsvrij gebruik.</td> </tr> <tr> <td></td> <td>Gebruiksaanwijzing</td> </tr> </tbody> </table>			Symbool	Betekenis		Lees voor de ingebruikname deze gebruiksaanwijzing absoluut zorgvuldig door. Dit is de voorwaarde voor veilig werken en een storingsvrij gebruik.		Gebruiksaanwijzing
Symbool	Betekenis										
	Lees voor de ingebruikname deze gebruiksaanwijzing absoluut zorgvuldig door. Dit is de voorwaarde voor veilig werken en een storingsvrij gebruik.										
	Gebruiksaanwijzing										
3.3.5	Vlotterschakelaar (02) (DIVE 6500/34) .....	21									
3.4	Productoverzicht (01) .....	21									
3.5	Inhoud van de levering .....	21									
4	Veiligheidsinstructies .....	21									
5	Montage .....	22									
5.1	Drukleiding monteren (01).....	22									
5.2	Aparte aanzuigleiding aansluiten (03/04) .....	22									
6	Ingebruikname .....	22									
7	Bediening .....	23									
7.1	Pomp inschakelen .....	23									
7.2	In- en uitschakelhoogte instellen (DIVE 6500/34) .....	23									
7.3	Pomp uitschakelen .....	23									
8	Onderhoud en verzorging .....	23									
8.1	Reinigen van de pomp .....	23									
9	Hulp bij storingen .....	23									
10	Opslag .....	24									
11	Verwijderen .....	24									
12	Klantenservice/service centre .....	25									

Symbol	Betekenis
	Voedingskabel ter voorkoming van een elektrische schok niet beschadigen of doorknippen!

## 2.2 Verklaring van pictogrammen en signaalwoorden

**⚠ GEVAAR!** Wijst op een direct gevaarlijke situatie, die, wanneer ze niet vermeden wordt, tot de dood of tot een ernstig letsel leidt.

**⚠ WAARSCHUWING!** Wijst op een potentieel gevaarlijke situatie, die, wanneer ze niet vermeden wordt, tot de dood of tot een zwaar letsel kan leiden.

**⚠ VOORZICHTIG!** Wijst op een potentieel gevaarlijke situatie, die, wanneer ze niet vermeden wordt, tot een licht of middelzwaar letsel kan leiden.

**LET OP!** Wijst op een situatie, die, wanneer ze niet vermeden wordt, tot materiële schade kan leiden.

**f OPMERKING** Speciale aanwijzingen voor meer duidelijkheid en een beter gebruik.

## 3 PRODUCTBESCHRIJVING

In deze gebruikershandleiding worden verschillende pompmodellen beschreven. U kunt uw model identificeren aan de hand van het typeplaatje.

### 3.1 Reglementair gebruik

De pomp is bestemd voor particulier gebruik in huis en tuin. Hij mag alleen worden gebruikt binnen de grenswaarden en overeenkomstig de technische gegevens.

De pomp is geschikt voor:

- het rond- en leegpompen van reservoirs
- voor watronttrekking aan bronnen, mijnputten en andere waterreservoirs
- voor waterlevering aan bewateringssystemen en tuinsproeiers
- voor watervoorziening in en rond het huis

De pomp is uitsluitend geschikt voor het pompen van de volgende vloeistoffen:

- schoon water, regenwater
- chloorhoudend water (zoals in zwembaden)
- proceswater

Elke ander of verdergaand gebruik wordt aange-merkt als oneigenlijk gebruik.

### 3.2 Mogelijk te voorzien verkeerd gebruik

De pomp mag niet worden ingezet voor continue werking. De pomp is niet geschikt voor het verpompen van:

- drinkwater
- zout water
- vloeibare levensmiddelen
- bijtende vloeistoffen, chemicaliën
- bijtende, brandbare, explosieve of gas producerende chemicaliën of vloeistoffen
- vloeistoffen die warmer zijn dan 35 °C
- zandhoudend water of schurende vloeistoffen.
- vervuild water met daarin deeltjes van papier of textiel.

### 3.3 Veiligheids- en beveiligingsvoorzieningen

**⚠ WAARSCHUWING!** Gevaar voor letsel. Defecte en buiten werking gestelde veiligheids- en beschermingsapparatuur kunnen ernstig letsel veroorzaken.

- Laat defecte veiligheids- en beschermingsapparatuur repareren.
- De veiligheids- en beschermingsuitrusting nooit buiten werking stellen.

#### 3.3.1 Thermische beveiliging

De pomp is uitgevoerd met een thermische beveiliging die de motor uitschakelt bij oververhitting. Na een afkoelfase van circa 15 - 20 minuten schakelt de pomp weer automatisch in.

Gebruik de pomp uitsluitend wanneer hij volkomen is ondergedompeld.

#### 3.3.2 Druppelprogramma (DIVE 5600/44)

Om ervoor te zorgen dat bij het transport van zeer kleine hoeveelheden water (bijv. druppelen van de leiding) de pomp niet voortijdig uitschakelt, wordt een druppelprogramma geactiveerd.

Hierbij worden 7 startpogingen binnen 150 seconden uitgevoerd. Vervolgens schakelt de pomp uit. Het proces wordt na een korte tijd herhaald. Als verdere startpogingen (telkens na een uur) zonder succes blijven, wordt de pomp uitgeschakeld.

De stekker moet uit het stopcontact getrokken en opnieuw ingestoken worden om de pomp opnieuw te starten.

### 3.3.3 Droogloopbeveiliging (DIVE 5600/44)

De pomp is uitgevoerd met een droogloopbeveiliging. De droogloopbeveiliging schakelt de pomp uit als er geen water wordt aangezogen. Vervolgens probeert de pomp meerdere keren automatisch weer in te schakelen.

### 3.3.4 Druksensor (DIVE 5600/44)

De pomp is voorzien van een druksensor. Met deze sensor wordt de pomp bij het bereiken van de vast ingestelde druk automatisch uit- en ingeschakeld.

- Waarden druk: zie technische gegevens.

### 3.3.5 Vlotterschakelaar (02) (DIVE 6500/34)

De pomp schakelt bij het bereiken van een bepaalde waterstand (inschakelhoogte) door de vlotterschakelaar automatisch in (02/a) en bij het dalen van de waterstand tot de uitschakelhoogte weer uit (02/b). De vlotterschakelaar moet zich vrij op het wateroppervlak kunnen bewegen.

## 3.4 Productoverzicht (01)

Nr.	Onderdeel
1	Pompuitgang
2	Draaggreep
3	Kabelklemvoorziening
4	Inlaatzeef
5	Pomphuis
6	Voedingskabel
7	Combinatiefitting
8	Inkeping voor bevestiging van touw
9	Aansluiting aparte zuigleiding
10	Vlotterschakelaar (alleen DIVE 6500/34)

### 3.5 Inhoud van de levering

De pomp wordt gebruiksklaar met combinatiefitting, twee deksels voor de aparte wateronttrekking en gebruiksaanwijzing geleverd.

## 4 VEILIGHEIDSINSTRUCTIES

**⚠ GEVAAR! Risico bij het aanraken van stroomvoerende onderdelen!** Een defect aan de pomp of aan de verlengkabel kan ernstig letsel veroorzaken!

- Neem de stekker onmiddellijk uit het stopcontact.
- Sluit het apparaat via een FI-veiligheidsschakelaar met een nominale foutstroom < 30 mA aan.

**⚠ VOORZICHTIG! Risico op letsel door heet water** Als de pomp langdurig (> 10 minuten) moet draaien tegen een gesloten drukzijde in, kan het water in de pomp aanzienlijk worden verhit en onverwacht naar buiten spuiten!

- Haal de stekker uit het stopcontact en laat pomp en water afkoelen.
- Controleer het waterpeil aan de zuigzijde.
- Controleer de dichtheid van de leidingen.
- Controleer de installatie van de aanzuig- en persleiding.
- Neem de pomp pas weer in gebruik nadat alle storingen zijn verholpen!
- De pomp mag nooit aan de voedingskabel opgetild, getransporteerd of bevestigd worden. Gebruik de voedingskabel niet om de stekker uit het stopcontact te trekken.
- Eigenmachtige veranderingen of ombouwwerkzaamheden aan de pomp zijn verboden. Reparaties mogen alleen door onze servicedienst worden uitgevoerd.
- Trek de stekker uit het stopcontact voordat u aan het apparaat werkt. Bescherm de stekker tegen vocht.
- Gebruik de pomp en de verlengkabel uitsluitend in technisch correcte staat. Beschadigde apparaten mogen niet worden gebruikt.
- Houd een veiligheidsafstand t.o.v. dieren aan of schakel de pomp uit als er dieren in de buurt komen.

### Elektrische veiligheid

- Wanneer zich personen in het zwembad of de tuinvijver bevinden, mag de pomp niet worden gebruikt.
- De voeding van het huis moet overeenkomen met de voeding als vermeld in de technische gegevens, gebruik geen andere voedingspanning.

- Het apparaat mag uitsluitend worden gebruikt met een elektrische voorziening die voldoet aan de vereisten vermeld in DIN/VDE 0100, deel 737, 738 en 702. Om veiligheidsredenen moet een contactverbreker 10 A worden geïnstalleerd.
- Gebruik alleen verlengkabels die voor het gebruik in de buitenlucht zijn bestemd – minimale doorsnede 3 x 1,5 mm<sup>2</sup>, kwaliteit H07RN-F volgens DIN 57282/57245 met spatwaterdichte aansluiting. Rol een kabeltrommel altijd helemaal af.
- Controleer telkens vóór ingebruikname de toestand van uw verlengkabel.

## 5 MONTAGE

### 5.1 Drukleiding monteren (01)

**f** **OPMERKING** De combinatiefitting kan worden afgesneden naargelang de gekozen slangaansluiting. Gebruik een zo groot mogelijke slangdiameter.

1. Schroef de combinatiefitting (01/7) met de afdichtingsring in de pomputgang (01/1).
2. Bevestig de slang op de combinatiefitting.
3. Bevestig de voedingskabel (01/6) met kabelbinders aan de drukleiding.
4. Rol de voedingskabel helemaal af.
5. Steek de stekker in het stopcontact.

### 5.2 Aparte aanzuigleiding aansluiten (03/04)

**LET OP! Gevaar voor schade aan het apparaat!** De pomp zal niet goed functioneren wanneer het aftappunt zich 18 m hoger dan de pomp bevindt.

- Let erop dat het aftappunt niet hoger dan 18 m boven het waterniveau ligt.

**LET OP! Gevaar voor schade aan het apparaat!** De pomp kan niet ontluichten wanneer de aparte aanzuigslang niet met water is gevuld.

- Vul de aparte aanzuigslang met water om een correct functioneren te waarborgen.

De aansluiting (03/1) voor een aparte aanzuigleiding, bijvoorbeeld voor de "vlottende onttrekking" van water uit het bovenste deel van een put (04/1) bevindt zich aan de onderkant van de pomp. Bij het pompen via de aparte aanzuigleiding wordt het aanzuigen via de inlaatzeef verhinderd. Het water wordt alleen via de extra gemonteerde aanzuigslang (04/3) weggepompt. Daarnaast kan aan de aanzuigslang ook een

vlotter (04/2) worden bevestigd. Op deze manier wordt het water aan het oppervlak van de put weggepompt.

- DIVE 6500/34: De pomp schakelt via de vlotterschakelaar afhankelijk van de waterstand in en uit.
  - DIVE 5600/44: De pomp wordt via de geïntegreerde drukschakelaar automatisch in- en uitgeschakeld.
1. Open het deksel aan de onderkant van de pomp (03/a). Gebruik hier indien nodig gereedschap voor.
  2. Vul de pomp met water tot deze overloopt.
  3. Monteer de afdichting en het deksel met schroefdraad (03/b).
  4. Sluit de aanzuigleiding aan (03/c).
  5. Vul de aanzuigslang aan de aanzuigzijde met water.
  6. Leg de pomp (04/4) in de put.

## 6 INGEBRUIKNAME

**LET OP! Gevaar voor overstroming!** Bij storingen aan de pomp kan er water vrijkomen en gevolgschade door overstroming veroorzaken.

- Voorkom door geschikte maatregelen dat bij een storing aan de pomp gevolgschade door overstroming zou kunnen optreden.

**LET OP! Gevaar voor schade aan het apparaat!** Als de drukleidingen niet geheel leeg zijn, ontluicht de pomp niet vanzelf en er kan schade aan de pomp optreden.

- Bij het onieuv in bedrijf stellen na het ophalen uit de put moet erop gelet worden dat de drukleiding geheel leeg is.
- Gebruik de pomp aan een touw hangend (01/8) of let op een veilige positie van de pomp (staand of horizontaal liggend).
- Gebruik de pomp uitsluitend wanneer deze helemaal is ondergedompeld.
- Houd voldoende afstand tot de ondergrond.
- Laat de pomp nooit draaien terwijl de drukleiding is afgesloten.
- Let bij gebruik in mijnputten altijd op voldoende dimensionering.
- Zorg dat de mijnput voor lopende mensen en dieren steeds veilig is afgedekt.

**OPMERKING** De pomp (DIVE 5600-44) beschikt over een terugslagklep op de pompuitgang. Deze voorkomt dat de drukleiding bij stilstand van de pomp telkens zou leeglopen.

## 7 BEDIENING

### 7.1 Pomp inschakelen

**LET OP! Gevaar voor schade aan het apparaat!** De pomp mag geen vaste bestanddelen aanzuigen. Door zand en andere schurende bestanddelen in de verpompte vloeistof raakt de pomp defect.

- Let erop dat er geen vaste voorwerpen in het te pompen medium terecht kunnen komen.

**OPMERKING** Gebruik bij een modderige, zandige of steenachtige ondergrond een geschikte plaat om de pomp stabiel te plaatsen of sluit een aparte aanzuigleiding aan.

1. Alleen DIVE 5600/44: Open alle in de drukleiding aanwezige afsluiters (klep, sproeier, waterkraan).
2. Rol de voedingskabel (01/6) helemaal af.
3. Controleer of elektrische aansluitpunten veilig zijn aangebracht en niet nat kunnen worden.
4. Alleen DIVE 6500/34: In- en uitschakelhoogte instellen (zie *Hoofdstuk 7.2 "In- en uitschakelhoogte instellen (DIVE 6500/34)", pagina 23*).
5. Dompel de pomp langzaam in de te pompen vloeistof. Houd de pomp hierbij iets schuin, zodat eventueel ingesloten lucht kan ontsnappen.
6. Steek de stekker in het stopcontact.

### 7.2 In- en uitschakelhoogte instellen (DIVE 6500/34)

De kabel van de vlotterschakelaar (01/9) is vastgeklemd aan het pomphuis (01/5). Door de positie van de klem aan te passen, kunnen de schakelpunten van de vlotterschakelaar individueel worden ingesteld. Aanbevolen kabellengte van de vlotterschakelaar ca. 100 mm.

**LET OP! Gevaar voor schade aan het apparaat!** Bij het afpompen is er kans dat de pomp droogloopt en er daardoor schade aan het apparaat optreedt.

- Bij het afpompen tot restwaterhoogte moet de pomp voortdurend worden gecontroleerd om te voorkomen dat de pomp droog loopt.
- Zet de pomp bij het bereiken van de restwaterhoogte door loshalen van de lichtnetstekker buiten bedrijf.

**OPMERKING** Zodra het waterniveau onder de restwaterhoogte komt, zal de pomp lucht gaan aanzuigen. In dat geval moet de pomp bij stijgende waterstand en alvorens in te schakelen eerst worden ontvlucht.

### 7.3 Pomp uitschakelen

1. Trek de lichtnetstekker uit het stopcontact.

## 8 ONDERHOUD EN VERZORGING

**⚠ GEVAAR! Gevaar voor elektrische schok!** Bij werkzaamheden aan de pomp is er gevaar voor een elektrische schok.

- Haal bij werkzaamheden voor het verhelpen van storingen altijd eerst de stekker los.
- Laat een storing in de elektrische installatie verhelpen door een deskundig elektrotechnicus.

### 8.1 Reinigen van de pomp

**OPMERKING** Na het verpompen van chloorhoudend zwembadwater of vloeistoffen die resten achterlaten, moet de pomp met schoon water worden doorgespoeld.

1. Reinig de inlaatzeef (01/4) indien nodig met schoon water.

## 9 HULP BIJ STORINGEN

**⚠ GEVAAR! Gevaar voor elektrische schok!** Bij werkzaamheden aan de pomp is er gevaar voor een elektrische schok.

- Haal bij werkzaamheden voor het verhelpen van storingen altijd eerst de stekker los.
- Laat een storing in de elektrische installatie verhelpen door een deskundig elektrotechnicus.

**OPMERKING** Neem contact op met onze deskundige klantenservice wanneer storingen niet kunnen worden verholpen.



Storing	Mogelijke oorzaak	Oplossing
Motor draait niet.	Pomprotor geblokkeerd.	Verwijder de vervuiling in het aanzuigberek. Reinig deze door de opening in de motorbehuizing onder met een geschikt gereedschap en draai deze om de blokkering los te maken.
	Thermische beveiliging over tot uitschakeling.	Wacht tot de thermische beveiliging de pomp weer inschakelt. Let op de maximale temperatuur van de te pompen vloeistof. Laat de pomp nakijken.
	Geen netspanning aanwezig.	Controleer de zekeringen; laat de stroomvoorziening controleren door een deskundig electricien.
	Vlotterschaakelaar schakelt niet bij stijgende waterstand.	Stuur de pomp op naar een AL-KO servicepunt.
	Droogloopbeveiliging geactiveerd	Controleer de aanzuigzijde.
	Druppelprogramma geactiveerd	Controleer de aanzuigzijde. Trek de voedingskabel uit en steek deze weer in.

Storing	Mogelijke oorzaak	Oplossing
Pomp draait maar pompt geen vloeistof.	Lucht aanwezig in het pomphuis.	Ontlucht de pomp door deze schuin te houden.
	Verstopping aan de aanzuigzijde.	Verwijder de vervuiling in het aanzuigberek.
	Drukleiding gesloten.	Open de drukleiding.
	Drukslang geknikt.	Breng de drukslang in orde.
	Droogloopbeveiliging geactiveerd	Controleer de aanzuigzijde.
Gepompte hoeveelheid water te gering	Slangdiameter te klein.	Gebruik een drukslang met grotere diameter.
	Verstopping aan de aanzuigzijde.	Verwijder de vervuiling in het aanzuigberek.
	Opvoerhoogte te groot.	Let op de max. opvoerhoogte, zie de technische gegevens!
	Aparte aanzuigslang te lang.	Let op de max. opvoerhoogte, zie de technische gegevens!

## 10 OPSLAG

**OPMERKING** Bij gevaar voor vorst moet het systeem volledig geleegd en de pomp op een vorstveilige plek bewaarde worden.

## 11 VERWIJDEREN

 Elektrische en elektronische apparaten horen niet bij het gewone afval, maar moeten  afzonderlijk worden gerecycled!

Verpakking, apparaat en toebehoren zijn vervaardigd van materialen die voor hergebruik geschikt zijn. Verwijder deze daarom dienovereenkomstig.



## 12 KLANTENSERVICE/SERVICE CENTRE

Voor vragen over garantie, reparatie of reserveonderdelen kunt u contact opnemen met het

dichtstbijzijnde AL-KO service centre. Deze vindt u op internet op het volgende adres:  
[www.al-ko.com/service-contacts](http://www.al-ko.com/service-contacts)

## 13 GARANTIE

Eventueel binnen de wettelijke termijn voor aansprakelijkheid optredende materiaal- of fabricagefouten van het apparaat worden naar eigen oordeel door ons verholpen, hetzij door reparatie of door levering van een vervangend apparaat. De geldende termijn voor aansprakelijkheid hangt in elk geval af van de wetgeving in het land waarin het apparaat werd aangeschaft.

Onze garantie geldt alleen bij:

- naleving van deze gebruikershandleiding
- Deskundig gebruik
- Gebruik van originele reserveonderdelen

De garantie vervalt bij:

- Eigenhandig uitgevoerde reparatiepogingen
- Eigenhandig aangebrachte technische wijzigingen
- Gebruik voor andere doeleinden dan het gebruiksdoel

Van de garantie zijn uitgesloten:

- lakschade opgetreden als gevolg van normaal gebruik
- Slijtageonderdelen die op de reserveonderdelenkaart met een kader  zijn aangeduid

De garantietermijn begint bij de aanschaf door de eerste eindgebruiker. Maatgevend is daarbij de datum op de kassabon. Ga met deze garantieverklaring en de originele kassabon naar uw dealer of naar de dichtstbijzijnde klantenservice. Deze verklaring laat het vorderingsrecht van de koper jegens de verkoper wegens defecten aan het apparaat onverlet.

## TRADUCTION DE LA NOTICE D'UTILISATION ORIGINALE

### Table des matières

1	Consignes de sécurité spéciales .....	26	12	Service clients/après-vente .....	32
2	À propos de cette notice .....	26	13	Garantie.....	32
2.1	Symboles sur la page de titre.....	26			
2.2	Explications des symboles et des termes d'avertissement .....	27			
3	Description du produit.....	27			
3.1	Utilisation conforme.....	27			
3.2	Mauvais usage prévisible potentiel ....	27			
3.3	Dispositifs de sécurité et de protection .....	27			
3.3.1	Protection thermique .....	27			
3.3.2	Programme goutte-à-goutte (DIVE 5600/44).....	27			
3.3.3	Protection contre le fonctionnement à sec (DIVE 5600/44) .....	28			
3.3.4	Capteur de pression (DIVE 5600/44) .....	28			
3.3.5	Interrupteur à flotteur (02) (DIVE 6500/34) .....	28			
3.4	Aperçu du produit (01) .....	28			
3.5	Contenu de la livraison.....	28			
4	Consignes de sécurité .....	28			
5	Montage.....	29			
5.1	Pose de la conduite de refoulement (01).....	29			
5.2	Raccordement de la conduite d'aspiration séparée (03/04).....	29			
6	Mise en service.....	29			
7	Utilisation .....	30			
7.1	Mise en service de la pompe .....	30			
7.2	Réglage de la hauteur de mise en route/arrêt (DIVE 6500/34).....	30			
7.3	Mettre la pompe hors service.....	30			
8	Maintenance et entretien .....	30			
8.1	Nettoyer la pompe.....	30			
9	Aide en cas de pannes .....	30			
10	Stockage.....	31			
11	Élimination .....	32			

## 1 CONSIGNES DE SÉCURITÉ SPÉCIALES

Cet appareil peut être utilisée par les enfants à partir de 8 ans ainsi que par ailleurs, par des personnes ayant des capacités physiques, sensorielles ou mentales réduites ou un manque d'expérience et de connaissances si elles sont sous surveillance ou ont été instruites quant à l'utilisation sûre de l'appareil et ont compris les risques en résultant. Interdiction pour les enfants de jouer avec l'appareil. Le nettoyage et la maintenance par l'utilisateur ne peuvent être réalisés par des enfants sans surveillance.

Les personnes soumises à des limitations physiques très fortes et complexes peuvent avoir des besoins dépassant le cadre des instructions décrites ici.

## 2 À PROPOS DE CETTE NOTICE

- La notice d'utilisation originale est la version en langue allemande. Toutes les autres versions linguistiques sont des traductions de la notice d'utilisation originale.
- Lire impérativement la présente notice avec attention avant la mise en service. Ceci constitue une condition préalable à un travail sûr et une bonne maniabilité.
- Conservez toujours cette notice de manière à pouvoir la consulter facilement si vous avez besoin d'informations sur l'appareil.
- Si vous cédez l'appareil à un tiers, remettez-lui impérativement cette notice.
- Lisez et respectez les consignes de sécurité et les avertissements de la présente notice.

### 2.1 Symboles sur la page de titre

Symbole	Signification
	Lire impérativement la présente notice avec attention avant la mise en service. Ceci constitue une condition préalable à un travail sûr et une bonne maniabilité.

Symbole	Signification
	Notice d'utilisation
	Ne pas endommager ni sectionner le cordon secteur, afin d'éviter un choc électrique !

## 2.2 Explications des symboles et des termes d'avertissement

**⚠ DANGER !** Indique une situation de danger immédiat qui, si elle n'est pas évitée, entraîne la mort ou une blessure grave.

**⚠ AVERTISSEMENT !** Indique une situation de danger potentiel qui, si elle n'est pas évitée, pourrait entraîner la mort ou une blessure grave.

**⚠ ATTENTION !** Indique une situation de danger potentiel qui, si elle n'est pas évitée, pourrait entraîner des blessures légères ou de gravité moyenne.

**ATTENTION !** Indique une situation qui, si elle n'est pas évitée, pourrait entraîner des dommages matériels.

**i REMARQUE** Instructions spéciales pour une meilleure compréhension et une manipulation correcte.

## 3 DESCRIPTION DU PRODUIT

Dans la présente notice d'utilisation sont décrits divers modèles de pompes. Identifiez votre modèle à l'aide de la plaque signalétique.

### 3.1 Utilisation conforme

La pompe est destinée à l'usage privé dans la maison et le jardin. Elle peut être exploitée uniquement dans le respect des limites d'utilisation conformément aux caractéristiques techniques.

La pompe est idéale pour :

- le transvasement ou la vidange de conteneurs ;
- le pompage de l'eau de puits, conduits étroits et autres réservoirs d'eau ;
- l'exploitation de systèmes d'irrigation et d'arrosage ;
- l'alimentation en eau domestique.

La pompe est uniquement conçue pour acheminer les liquides suivants :

- eau claire, eau de pluie
- eau chlorée (par ex. piscines)
- eau sanitaire.

Toute autre utilisation ou toute utilisation allant au-delà des conditions d'exploitation n'est pas conforme.

### 3.2 Mauvais usage prévisible potentiel

La pompe ne doit pas être utilisée de manière continue. Elle n'est pas adaptée pour pomper :

- l'eau potable,
- l'eau salée,
- les denrées alimentaires,
- les fluides agressifs ou les produits chimiques,
- les fluides corrosifs, inflammables, explosifs ou gazeux,
- les liquides de plus de 35 °C,
- l'eau sableuse ou les fluides abrasifs.
- les eaux usées chargées de particules textiles ou papier.

### 3.3 Dispositifs de sécurité et de protection

**⚠ AVERTISSEMENT ! Risque de blessures.** Des dispositifs de sécurité et de protection défectueux et hors service risquent d'entraîner des blessures graves.

- Faites réparer des dispositifs de sécurité et de protection défectueux.
- Ne mettez jamais les dispositifs de sécurité et de protection hors service.

#### 3.3.1 Protection thermique

La pompe est équipée d'un interrupteur de protection thermique qui met le moteur hors service en cas de surchauffe. La pompe redémarre automatiquement après une phase de refroidissement d'env. 15 à 20 minutes.

Utiliser cette pompe uniquement lorsque la pompe est entièrement immergée.

#### 3.3.2 Programme goutte-à-goutte (DIVE 5600/44)

Un programme goutte à goutte est activé afin que la pompe ne s'arrête pas prématurément lors du pompage de très petites quantités d'eau (par exemple, des gouttes dans le tuyau).

Pour cela, 7 tentatives de démarrage sont effectuées en 150 secondes. Puis, la pompe s'arrête. La procédure se répète après un court laps de

temps. Si d'autres tentatives de démarrage (espacées d'une heure) échouent, la pompe s'arrête.

La fiche d'alimentation électrique doit être débranchée et rebranchée pour redémarrer la pompe.

### 3.3.3 Protection contre le fonctionnement à sec (DIVE 5600/44)

La pompe possède une fonction de protection contre le fonctionnement à sec. La protection contre le fonctionnement à sec coupe la pompe lorsqu'il n'y a plus d'aspiration d'eau. Puis, la pompe essaie plusieurs fois de redémarrer automatiquement.

### 3.3.4 Capteur de pression (DIVE 5600/44)

La pompe est équipée d'un capteur de pression. La pompe est automatiquement activée et désactivée par le biais de ce capteur lorsqu'elle atteint les niveaux de pression paramétrés.

- Valeurs de pression : voir les caractéristiques techniques.

### 3.3.5 Interrupteur à flotteur (02) (DIVE 6500/34)

La pompe démarre automatiquement à l'aide de l'interrupteur à flotteur lorsque le niveau d'eau prédéfini est atteint (hauteur de mise en route) (02/a) et s'arrête lorsque le niveau d'eau descend sous la hauteur d'arrêt (02/b). L'interrupteur à flotteur doit pouvoir se déplacer librement à la surface de l'eau.

## 3.4 Aperçu du produit (01)

N°	Pièce
1	Sortie de la pompe
2	Poignée de transport
3	Serre-câbles
4	Crépine
5	Corps de pompe
6	Câble d'alimentation électrique
7	Embout mixte
8	Encoche pour la fixation du câble
9	Raccordement flexible d'aspiration séparé
10	Interrupteur à flotteur (uniquement DIVE 6500/34)

## 3.5 Contenu de la livraison

La pompe est livrée prête à l'emploi avec l'embout mixte, deux couvercles pour le prélèvement d'eau séparé et la notice d'utilisation.

## 4 CONSIGNES DE SÉCURITÉ

**⚠ DANGER ! Danger en cas de contact avec des pièces sous tension !** Un défaut sur la pompe ou sur le câble de rallonge peut entraîner de graves blessures !

- Débranchez la fiche immédiatement du secteur.
- Branchez l'appareil via un disjoncteur de protection FI avec un courant de fuite nominal < 30 mA.

**⚠ ATTENTION ! Risque de blessures dues à l'eau chaude** En cas de fonctionnement prolongé vers le côté refoulement fermé (> 10 min), l'eau peut fortement chauffer et sortir de manière incontrôlée.

- Débrancher la pompe du secteur et laisser la pompe et l'eau refroidir.
- Vérifier le niveau d'eau côté aspiration.
- Vérifier l'étanchéité des conduites.
- Vérifier l'installation de la conduite de pression et d'aspiration.
- Ne remettre la pompe en service qu'une fois tous les défauts supprimés.
- Ne jamais lever, transporter ou fixer la pompe par le câble d'alimentation électrique. Ne pas tirer sur le câble d'alimentation électrique pour débrancher la fiche de la prise de courant.
- Les modifications ou transformations arbitraires du client sont interdites sur la pompe. Les réparations ne doivent être effectuées que par notre service après-vente.
- Lors des travaux sur l'appareil, débrancher la fiche électrique. Protéger la fiche électrique de l'humidité.
- Utiliser la pompe et la rallonge de câble uniquement s'ils sont en parfait état de fonctionnement. Les appareils endommagés ne doivent pas être mis en service.
- Respecter une distance de sécurité avec les animaux et éteindre la pompe lorsque des animaux s'en approchent.

## Sécurité électrique

- Si des personnes se trouvent dans les piscines ou les plans d'eau, ne pas utiliser la pompe.
- La tension secteur domestique doit être conforme aux données de la tension secteur indiquées dans les caractéristiques techniques, ne pas utiliser d'autres sources d'alimentation électrique.
- L'appareil ne doit être utilisé que sur un équipement électrique conforme à la norme DIN/VDE 0100, parties 737, 738 et 702. Pour la protection par fusible, il est nécessaire d'installer un disjoncteur automatique de 10 A.
- Utiliser uniquement un câble de rallonge prévu pour une utilisation en extérieur - section minimale de 3 x 1,5 mm<sup>2</sup> de qualité H07RN-F conforme à la norme DIN 57282/57245 et équipé d'un dispositif d'enfichage avec protection contre les projections d'eau. Toujours dérouler entièrement les tambours de câble.
- Avant chaque mise en service, contrôler l'état de la rallonge de câble.

## 5 MONTAGE

### 5.1 Pose de la conduite de refoulement (01)

**REMARQUE** L'embout mixte peut être coupé conformément au raccord de flexible sectionné. Utiliser le plus grand diamètre de flexible possible.

1. Visser l'embout mixte (01/7) avec la bague d'étanchéité dans la sortie de la pompe (01/1).
2. Fixer le tuyau à l'embout mixte.
3. Fixer le câble d'alimentation électrique (01/6) à la conduite de refoulement à l'aide de serre-câbles.
4. Dérouler complètement le câble d'alimentation électrique.
5. Brancher la fiche électrique dans la prise murale.

### 5.2 Raccordement de la conduite d'aspiration séparée (03/04)

**ATTENTION ! Risque d'endommagement de l'appareil !** La pompe ne fonctionne pas correctement lorsque le point de prélèvement est 18 m plus haut que celle-ci.

- Veiller à ce que le point de prélèvement ne se trouve pas à plus de 18 m au-dessus du niveau de l'eau.

**ATTENTION ! Risque d'endommagement de l'appareil !** La purge de la pompe est impossible si le tuyau d'aspiration séparé n'est pas rempli d'eau.

- Remplir le tuyau d'aspiration séparé avec de l'eau pour garantir le bon fonctionnement.

Le raccordement (03/1) pour une conduite d'aspiration séparée, par exemple pour le « prélèvement flottant » de l'eau de la partie supérieure d'une citerne (04/1), se trouve sur la face inférieure de la pompe. En cas de pompage via la conduite d'aspiration séparée, l'aspiration via la crépine d'entrée est impossible. L'eau est uniquement pompée via le tuyau d'aspiration supplémentaire (04/3). Un flotteur (04/2) peut également être fixé au tuyau d'aspiration. L'eau est pompée à la surface de la citerne.

- DIVE 6500/34 : La pompe s'allume et s'éteint via l'interrupteur à flotteur en fonction du niveau d'eau.
  - DIVE 5600/44 : La pompe est activée et désactivée automatiquement via le pressostat intégré.
1. Ouvrir le couvercle sous la pompe (03/a). Utiliser des outils si nécessaire.
  2. Remplir la pompe d'eau jusqu'à ce qu'elle déborde.
  3. Poser le joint et le couvercle avec le filetage (03/b).
  4. Brancher le tuyau d'aspiration (03/c).
  5. Remplir d'eau le tuyau d'aspiration côté aspiration.
  6. Placer la pompe (04/4) dans la citerne.

## 6 MISE EN SERVICE

**ATTENTION ! Danger d'inondation.** En cas de pannes sur la pompe, l'eau peut s'échapper et provoquer des dommages par inondation.

- Par des mesures adaptées, éviter que les défauts sur la pompe n'entraînent de dégâts en cas d'inondation.

**ATTENTION ! Risque d'endommager l'appareil.** Si les conduites de refoulement ne sont pas entièrement vidées, la pompe ne peut pas se purger automatiquement et des dégâts peuvent survenir sur la pompe.

- Lors de la remise en marche après retrait d'une fosse, veiller à ce que la conduite de refoulement soit entièrement vide.
- Utiliser la pompe après l'avoir accrochée à un câble (01/ 8) ou veiller à la placer dans une position sûre (verticale ou horizontale).

- Utiliser la pompe uniquement lorsqu'elle est entièrement immergée.
- Veiller à ce qu'il y ait un écart suffisant avec le sol.
- Ne jamais laisser la pompe fonctionner vers une conduite de refoulement fermée.
- Veiller à ce que les fosses présentent des dimensions suffisantes.
- Toujours couvrir les fosses de sorte que l'on puisse marcher dessus en toute sécurité.

**REMARQUE** La pompe (DIVE 5600-44) est équipée d'un clapet anti-retour au niveau de la sortie. Celui-ci évite que la conduite de refoulement se vide à chaque arrêt de la pompe.

## 7 UTILISATION

### 7.1 Mise en service de la pompe

**ATTENTION ! Risque d'endommager l'appareil.** La pompe ne peut pas aspirer de corps solides. Le sable et les matières abrasives contenues dans le liquide de refoulement détruisent la pompe.

- Veiller à ce qu'aucun corps solide ne puisse pénétrer dans le liquide pompé.

**REMARQUE** Sur sol pierreux, sableux ou boueux, il est conseillé d'utiliser une plaque offrant une assise sûre à la pompe ou de connecter une conduite d'aspiration séparée.

1. Uniquement DIVE 5600/44 : Ouvrir toutes les fermetures (vannes, buses de pulvérisation, robinets) présentes dans la conduite de refoulement.
2. Dérouler entièrement le câble d'alimentation électrique (01/6).
3. S'assurer que les connecteurs électriques sont installés dans une zone protégée contre les inondations.
4. Uniquement DIVE 6500/34 : Réglage de la hauteur de mise en route/arrêt (voir *chapitre 7.2 "Réglage de la hauteur de mise en route/arrêt (DIVE 6500/34)", page 30*).
5. Immerger lentement la pompe dans le fluide à pomper. Ce faisant, tenir la pompe légèrement inclinée pour que l'air éventuellement emprisonné puisse s'échapper.
6. Brancher la fiche électrique dans la prise murale.

### 7.2 Réglage de la hauteur de mise en route/arrêt (DIVE 6500/34)

Le câble de l'interrupteur à flotteur (01/9) est fixé sur le corps de pompe (01/5). En modifiant la po-

sition de serrage, les points de commutation de l'interrupteur à flotteur peuvent être réglés individuellement. La longueur de câble conseillée de l'interrupteur à flotteur est d'env. 100 mm.

**ATTENTION ! Risque d'endommager l'appareil.** Lors du pompage, il existe un risque que la pompe fonctionne à sec, ce qui peut endommager l'appareil.

- Surveiller continuellement la hauteur de l'eau résiduaire lorsque la pompe est en service et éviter que la pompe fonctionne à sec.
- Mettre la pompe hors service en débranchant la prise secteur après avoir atteint la hauteur d'eau résiduaire.

**REMARQUE** Si la hauteur d'eau résiduaire n'est pas atteinte, la pompe aspire de l'air. Dans ce cas, il convient de purger la pompe à niveau d'eau croissant et avant une nouvelle exploitation.

### 7.3 Mettre la pompe hors service.

1. Débrancher la prise secteur de la prise de courant.

## 8 MAINTENANCE ET ENTRETIEN

**⚠ DANGER ! Risque d'électrocution !** Lors des travaux sur la pompe, il y a risque de recevoir un choc électrique.

- Débrancher la prise secteur avant d'éliminer les défauts.
- Les défauts de l'installation électrique doivent être éliminés par un électricien qualifié.

### 8.1 Nettoyer la pompe

**REMARQUE** La pompe doit être nettoyée à l'eau claire après avoir transporté de l'eau de piscine chlorée ou des liquides qui laissent des résidus dans l'appareil.

1. Le cas échéant, nettoyer la crépine (01/4) à l'eau claire.

## 9 AIDE EN CAS DE PANNES

**⚠ DANGER ! Risque d'électrocution !** Lors des travaux sur la pompe, il y a risque de recevoir un choc électrique.

- Débranchez la prise secteur avant d'éliminer les défauts.
- Les défauts de l'installation électrique doivent être éliminés par un électricien qualifié.

**REMARQUE** Si les dysfonctionnements ne peuvent être corrigés, veuillez vous adresser à notre service clientèle compétent.

Panne	Causes possibles	Solution
Le moteur ne fonctionne pas.	La roue de roulement est bloquée.	Éliminer les résidus de la zone d'aspiration. Nettoyer à l'aide d'un outil adapté via l'ouverture située sur le carter du moteur et tourner pour débloquer.
	L'interrupteur thermique a arrêté la pompe.	Attendre que l'interrupteur thermique remette la pompe en service. Tenir compte de la température maximale du liquide de refoulement. Faire contrôler la pompe.
	Pas de tension secteur disponible.	Contrôler les fusibles et faire contrôler l'alimentation électrique par un électricien qualifié.
	L'interrupteur à flotteur ne commute pas lorsque le niveau d'eau augmente.	Renvoyer la pompe à un centre de service AL-KO.
	La protection contre le fonctionnement à sec est activée	Contrôler le côté aspiration.
	Programme goutte-à-goutte activé	Contrôler le côté aspiration. Débrancher le câble d'alimentation électrique et le rebrancher.

Panne	Causes possibles	Solution
La pompe est en service, mais ne refoule pas.	Le corps de pompe contient de l'air.	Purger la pompe en l'inclinant.
	Côté aspiration bouché.	Éliminer les résidus de la zone d'aspiration.
	Conduite de refoulement fermée.	Ouvrir la conduite de refoulement.
	Tuyau de refoulement plié.	Tendre le tuyau de refoulement.
	La protection contre le fonctionnement à sec est activée	Contrôler le côté aspiration.
Le volume refoulé est insuffisant.	Le diamètre du tuyau est trop faible.	Utiliser un tuyau de refoulement plus grand.
	Côté aspiration bouché.	Éliminer les résidus de la zone d'aspiration.
	La hauteur de refoulement est trop élevée.	Tenir compte de la hauteur maximale de refoulement, voir les caractéristiques techniques !
	Tuyau d'aspiration séparé trop long.	Tenir compte de la hauteur maximale de refoulement, voir les caractéristiques techniques !

## 10 STOCKAGE

**REMARQUE** En cas de risque de gel, le système doit être entièrement purgé et la pompe rangée dans un lieu à l'abri du gel.

## 11 ÉLIMINATION

 Les appareils électriques et électroniques ne doivent pas être jetés aux ordures ménagères, mais être triés avant leur mise au rebut.

L'emballage, l'appareil et les accessoires sont fabriqués en matériaux recyclables et doivent être éliminés de manière adéquate.

## 13 GARANTIE

Pendant la période légale de garantie contre les vices de fabrication, nous éliminons par réparation ou remplacement, selon notre choix, tout défaut de matériau ou de fabrication survenu sur l'appareil. La durée de prescription dépend de la législation respective en vigueur dans le pays où a été acheté l'appareil.

Notre garantie s'applique seulement en cas :

- de respect du présent manuel d'utilisation,
- d'utilisation correcte,
- d'utilisation de pièces de rechange d'origine.

La garantie ne s'applique pas en cas :

- de tentatives de réparation par l'utilisateur,
- de modifications techniques par l'utilisateur,
- d'utilisation non conforme.

Sont exclues de la garantie :

- les détériorations de la peinture dues à une usure normale,
- les pièces d'usure qui figurent en encadré sur la carte des pièces de rechange xxxxxx (x).

La période de garantie commence à courir au moment de l'achat par le premier utilisateur final. La date d'achat figurant sur la preuve d'achat fait foi. Veuillez vous adresser à votre revendeur ou bien au point de service après-vente agréé le plus proche, en présentant cette déclaration et la preuve d'achat. Les droits légaux de l'acheteur vis-à-vis du vendeur en cas de défaut ne sont pas affectés par cette déclaration.

## 12 SERVICE CLIENTS/APRÈS-VENTE

En cas de questions portant sur la garantie, les réparations ou les pièces de rechange, contacter le service de maintenance AL-KO le plus proche de chez vous. Vous le trouverez à l'adresse suivante sur Internet :

[www.al-ko.com/service-contacts](http://www.al-ko.com/service-contacts)



**TRADUZIONE DEL MANUALE PER L'USO ORIGINALE****Sommario**

1	Indicazioni di sicurezza speciali .....	33	12	Servizio clienti/Assistenza .....	39
2	Istruzioni per l'uso .....	33	13	Garanzia .....	39
2.1	Simboli sulla copertina .....	33			
2.2	Descrizione dei simboli e parole se- gnaletiche .....	34			
3	Descrizione del prodotto .....	34			
3.1	Utilizzo conforme alla destinazione ....	34			
3.2	Possibile uso scorretto prevedibile ....	34			
3.3	Dispositivi di sicurezza e di protezio- ne .....	34			
3.3.1	Termoprotezione .....	34			
3.3.2	Programma goccia (DIVE 5600/44) .....	34			
3.3.3	Protezione da funzionamento a secco (DIVE 5600/44) .....	35			
3.3.4	Sensore di pressione (DIVE 5600/44) .....	35			
3.3.5	Interruttore a galleggiante (02) (DIVE 6500/34) .....	35			
3.4	Panoramica del prodotto (01) .....	35			
3.5	Dotazione .....	35			
4	Indicazioni di sicurezza .....	35			
5	Montaggio .....	36			
5.1	Montaggio del tubo di mandata (01) ..	36			
5.2	Collegamento del tubo di aspirazione separato (03/04) .....	36			
6	Messa in funzione .....	36			
7	Utilizzo .....	37			
7.1	Accensione della pompa .....	37			
7.2	Impostazione dell'altezza di attivazio- ne e disattivazione (DIVE 6500/34) ....	37			
7.3	Spegnimento della pompa .....	37			
8	Manutenzione e cura .....	37			
8.1	Pulizia della pompa .....	37			
9	Supporto in caso di anomalie .....	37			
10	Conservazione .....	38			
11	Smaltimento .....	38			

**1 INDICAZIONI DI SICUREZZA SPECIALI**

Questo apparecchio può essere utilizzato da bambini di età superiore a 8 anni e da persone con capacità fisiche, sensoriali o mentali ridotte o con mancanza di esperienza e conoscenza specifica, se sono sorvegliati o informati sull'uso sicuro dell'apparecchio e comprendono i rischi che ne derivano. I bambini non possono giocare con l'apparecchio. Pulizia e manutenzione da parte dell'utente non devono essere eseguite da bambini senza sorveglianza.



Le persone con limitazioni molto forti e complesse possono avere altre esigenze oltre alle istruzioni qui descritte.

**2 ISTRUZIONI PER L'USO**

- Le istruzioni per l'uso originali sono quelle in tedesco. Tutte le altre varianti linguistiche sono traduzioni delle istruzioni per l'uso originali.
- Prima della messa in funzione, leggere attentamente queste istruzioni per l'uso. È il presupposto per lavorare in modo sicuro e per una gestione regolare.
- Conservare le presenti istruzioni per l'uso in maniera da potervi leggere, qualora si rendesse necessaria, un'informazione a proposito dell'apparecchio.
- Consegnare l'apparecchio ad altre persone solo insieme alle presenti istruzioni per l'uso.
- Attenersi alle indicazioni di sicurezza e alle avvertenze contenute nelle presenti istruzioni per l'uso.

**2.1 Simboli sulla copertina**

Simbolo	Significato
	Prima della messa in funzione, leggere attentamente queste istruzioni per l'uso. È il presupposto per lavorare in modo sicuro e per una gestione regolare.

Simbolo	Significato
	Istruzioni per l'uso
	Non danneggiare o tagliare il cavo di alimentazione per evitare scosse elettriche!

## 2.2 Descrizione dei simboli e parole segnaletiche

**⚠ PERICOLO!** Mostra una situazione pericolosa imminente che, se non viene evitata, ha come conseguenza la morte o una lesione grave.

**⚠ ATTENZIONE!** Mostra una situazione potenzialmente pericolosa che, se non viene evitata, potrebbe avere come conseguenza la morte o una lesione grave.

**⚠ CAUTELA!** Mostra una situazione potenzialmente pericolosa che, se non viene evitata, potrebbe avere come conseguenza una lesione leggera o di media gravità.

**ATTENZIONE!** Mostra una situazione che, se non viene evitata, potrebbe avere come conseguenza dei danni materiali.

**ℹ AVVISO** Indicazioni speciali volte a migliorare la comprensione e l'uso.

## 3 DESCRIZIONE DEL PRODOTTO

Nel presente manuale per l'uso vengono descritti diversi modelli di pompe. Identificare il proprio modello sulla base della targhetta dati.

### 3.1 Utilizzo conforme alla destinazione

La pompa è destinata all'uso privato in casa e in giardino. Deve essere utilizzata solo entro i limiti d'uso in conformità ai dati tecnici.

La pompa è adatta per:

- travasi e svuotamento di contenitori
- prelievo di acqua da fontane, pozzetti e altri serbatoi
- uso in sistemi di irrigazione e impianti a spruzzo
- alimentazione idrica domestica

La pompa è indicata esclusivamente per convogliare i seguenti liquidi:

- acqua limpida, acqua piovana

- acqua clorata (ad es. piscine)
- acqua per usi industriali

Un uso diverso o che va oltre quello descritto è da considerarsi non conforme alla destinazione d'uso.

### 3.2 Possibile uso scorretto prevedibile

La pompa non deve essere utilizzata in esercizio permanente. Non è adatta a convogliare:

- acqua potabile
- acqua salata
- generi alimentari
- liquidi aggressivi, prodotti chimici
- liquidi corrosivi, infiammabili, esplosivi o effervescenti
- liquidi a temperature superiori a 35 °C
- acqua sabbiosa e liquidi abrasivi.
- acqua contaminata con particelle tessili o cartacee.

### 3.3 Dispositivi di sicurezza e di protezione

**⚠ ATTENZIONE!** **Pericolo di lesioni.** Dispositivi di sicurezza e di protezione difettosi o disattivati possono avere come conseguenza lesioni gravi.

- Far riparare i dispositivi di sicurezza e di protezione difettosi.
- Non disattivare mai i dispositivi di sicurezza e di protezione.

#### 3.3.1 Termoprotezione

La pompa è dotata di un interruttore di termoprotezione che spegne il motore in caso di surriscaldamento. Dopo una fase di raffreddamento di circa 15-20 minuti, la pompa si riattiva automaticamente.

Utilizzare la pompa solo se è completamente immersa.

#### 3.3.2 Programma goccia (DIVE 5600/44)

Per evitare che la pompa si disattivi prima del tempo quando trasporta quantità d'acqua molto ridotte (ad es. gocciolamento del tubo), viene attivato un "programma goccia".

Con questo programma vengono eseguiti 7 tentativi di avviamento in 150 secondi. Dopodiché, la pompa si disattiva. Dopo breve tempo, la procedura si ripete. Se i successivi tentativi di avviamento (sempre dopo un'ora) non danno risultati, la pompa si spegne.

Per riavviarla è necessario staccare e riattaccare la spina di rete.

### 3.3.3 Protezione da funzionamento a secco (DIVE 5600/44)

La pompa dispone di una protezione dal funzionamento a secco. Se non viene aspirata acqua, la protezione da funzionamento a secco spegne la pompa. In seguito la pompa tenta più volte di riaccendersi automaticamente.

### 3.3.4 Sensore di pressione (DIVE 5600/44)

La pompa è dotata di un sensore di pressione. Mediante questo sensore la pompa viene accesa e spenta automaticamente al raggiungimento della pressione impostata.

- Valori di pressione: vedere dati tecnici.

### 3.3.5 Interruttore a galleggiante (02) (DIVE 6500/34)

La pompa si attiva automaticamente (02/a) per mezzo dell'interruttore a galleggiante al raggiungimento di un determinato livello dell'acqua (altezza di attivazione) e si disattiva automaticamente se il livello dell'acqua scende all'altezza di disattivazione (02/b). L'interruttore a galleggiante deve potersi muovere liberamente sulla superficie dell'acqua.

## 3.4 Panoramica del prodotto (01)

N.	Componente
1	Uscita pompa
2	Maniglia di trasporto
3	Fermacavo
4	Filtro di ingresso
5	Corpo pompa
6	Cavo di rete
7	Adattatore combinato
8	Tacca per fissaggio fune
9	Collegamento tubo di aspirazione separato
10	Interruttore a galleggiante (solo DIVE 6500/34)

### 3.5 Dotazione

La pompa viene fornita pronta per l'uso con adattatore combinato, due coperchi per il prelievo di acqua separato e istruzioni per l'uso.

## 4 INDICAZIONI DI SICUREZZA

**⚠ PERICOLO! Pericolo in caso di contatto con parti in tensione!** Un difetto della pompa o del cavo di prolunga può causare gravi infortuni.

- Scollegare immediatamente la spina dalla rete elettrica.
- Collegare l'apparecchio con un interruttore salvavita dotato di corrente di guasto nominale < 30 mA.

**⚠ CAUTELA! Pericolo di infortunio dovuto ad acqua calda** In caso di utilizzo prolungato contro il lato in pressione chiuso (> 10 min.) l'acqua nella pompa può riscaldarsi fortemente e fuoriuscire in modo incontrollato!

- Separare la pompa dalla rete e lasciar raffreddare la pompa e l'acqua.
- Controllare il livello dell'acqua lato aspirazione.
- Verificare la tenuta delle condotte.
- Verificare l'installazione del tubo di aspirazione e del tubo di mandata.
- Rimettere la pompa in funzione solo dopo aver eliminato tutti i vizi!
- Mai sollevare, trasportare o fissare la pompa tenendola per il cavo di rete. Non tirare il cavo di rete per staccare la spina di rete dalla presa.
- Non è consentito apportare in proprio modifiche o variazioni alla pompa. Le riparazioni devono essere eseguite esclusivamente a cura del nostro servizio clienti.
- Per qualsiasi lavoro sull'apparecchio staccare la spina di rete. Proteggere la spina di rete dall'umidità.
- Utilizzare la pompa e il cavo di prolunga solo se in stato tecnico ineccepibile. Non utilizzare apparecchi danneggiati.
- Mantenere una distanza di sicurezza dagli animali o spegnere la pompa quando si avvicinano animali.

### Sicurezza elettrica

- Se all'interno della piscina o nel laghetto sono presenti delle persone è proibito mettere in funzione la pompa.
- La tensione della rete domestica deve coincidere con la tensione di rete indicata nei dati tecnici. Non utilizzare una tensione di alimentazione diversa.

- L'apparecchio può essere utilizzato solo su un dispositivo elettrico conforme a DIN/VDE 0100, parte 737, 738 e 702. Per sicurezza deve essere installato un interruttore automatico da 10 A.
- Utilizzare solo cavi di prolunga adatti per l'uso all'aperto - sezione minima 3 x 1,5 mm<sup>2</sup> di qualità H07RN-F a norma DIN 57282/57245 con connettore protetto dagli spruzzi d'acqua. Srotolare sempre completamente il cavo dal tamburo.
- Prima di mettere in funzione l'apparecchio controllare sempre lo stato del cavo di prolunga.

## 5 MONTAGGIO

### 5.1 Montaggio del tubo di mandata (01)

**AVVISO** Il nipplo combinato può essere tagliato in base all'attacco scelto per il tubo flessibile. Utilizzare un tubo flessibile con il diametro maggiore possibile.

1. Avvitare l'adattatore combinato (01/7) con l'anello di tenuta nell'uscita della pompa (01/1).
2. Fissare il tubo flessibile all'adattatore combinato.
3. Fissare il cavo di rete (01/6) con delle fascette al tubo di mandata.
4. Svolgere completamente il cavo di rete.
5. Inserire la spina di rete nella presa.

### 5.2 Collegamento del tubo di aspirazione separato (03/04)

**ATTENZIONE! Rischio di danni alle apparecchiature!** La pompa non può funzionare correttamente se il punto di prelievo è situato a più di 18 m al di sopra di essa.

- Assicurarsi che il punto di prelievo non si trovi a più di 18 m sopra il livello dell'acqua.

**ATTENZIONE! Rischio di danni alle apparecchiature!** La pompa non può sfiatarsi se il tubo di aspirazione separato non è pieno d'acqua.

- Per assicurare un funzionamento corretto, riempire d'acqua il tubo di aspirazione separato.

Il collegamento (03/1) per un tubo di aspirazione separato, ad esempio per il "prelievo galleggiante" di acqua dalla parte superiore di una cisterna (04/1), si trova nella parte inferiore della pompa. Pompando mediante il tubo di aspirazione separato si impedisce l'aspirazione attraverso il filtro

di ingresso. L'acqua viene pompata solo attraverso il tubo flessibile di aspirazione aggiuntivo montato (04/3). Inoltre al tubo di aspirazione è possibile fissare anche un galleggiante (04/2). L'acqua viene così pompata dalla superficie della cisterna.

- DIVE 6500/34: L'interruttore a galleggiante attiva e disattiva la pompa in funzione del livello dell'acqua.
  - DIVE 5600/44: La pompa viene attivata e disattivata automaticamente mediante il pressostato integrato.
1. Aprire il coperchio sul lato inferiore della pompa (03/a). Se necessario, aiutarsi con un attrezzo.
  2. Riempire d'acqua la pompa finché non trabocca.
  3. Montare la guarnizione e il coperchio con la filettatura (03/b).
  4. Collegare il tubo di aspirazione (03/c).
  5. Riempire d'acqua il tubo sul lato di aspirazione.
  6. Disporre la pompa (04/4) nella cisterna.

## 6 MESSA IN FUNZIONE

**ATTENZIONE! Pericolo di allagamento!** In caso di malfunzionamenti sulla pompa, l'acqua può sfuggire e causare danni da allagamenti.

- Tramite provvedimenti adeguati, impedire che, in caso di anomalie sulla pompa, possano verificarsi danni conseguenti dovuti ad allagamenti.

**ATTENZIONE! Rischio di danni alle apparecchiature!** Se i tubi di mandata non sono completamente svuotati, la pompa non sfiata in modo indipendente e può danneggiarsi.

- In caso di rimessa in funzione dopo una rimozione dal pozzetto, assicurarsi che la tubazione di mandata sia completamente svuotata.
- Far funzionare la pompa tenendola appesa a una fune (01/8) o accertarsi comunque che sia in una posizione sicura (in verticale o in orizzontale).
- Utilizzare la pompa solo se è completamente immersa.
- Accertarsi che la distanza dal fondo sia sufficiente.
- Non far funzionare la pompa contro un tubo di mandata chiuso.

- Nel caso di pozzetti, garantire sempre un dimensionamento sufficiente.
- Coprire sempre i pozzetti in modo che siano pedonabili.

**i AVVISO** La pompa (DIVE 5600-44) dispone di una valvola antiritorno sull'uscita. Ciò impedisce che il tubo di mandata si svuoti ogni volta che la pompa si ferma.

## 7 UTILIZZO

### 7.1 Accensione della pompa

**ATTENZIONE! Rischio di danni alle apparecchiature!** La pompa non deve aspirare corpi solidi. Sabbia o altri materiali abrasivi nel fluido possono rovinare la pompa.

- Accertarsi che nessun corpo solido si avvicini al liquido.

**i AVVISO** In caso di fondo fangoso, sabbioso o pietroso, utilizzare una piattaforma adatta per conferire stabilità alla pompa, oppure collegare un tubo di aspirazione separato.

1. Solo per DIVE 5600/44: Aprire tutte le chiusure presenti nel tubo di mandata (valvola, ugello, rubinetto dell'acqua).
2. Svolgere completamente il cavo di rete (01/6).
3. Assicurarsi che i collegamenti elettrici a spina vengano collocati in una zona non a rischio di allagamento.
4. Solo per DIVE 6500/34: Impostare l'altezza di attivazione e disattivazione (vedere capitolo 7.2 "Impostazione dell'altezza di attivazione e disattivazione (DIVE 6500/34)", pagina 37).
5. Immergere lentamente la pompa nel liquido da pompare. Nel far questo, mantenere la pompa leggermente inclinata per fare in modo che l'aria eventualmente inclusa possa sfatarsi.
6. Inserire la spina di rete nella presa.

### 7.2 Impostazione dell'altezza di attivazione e disattivazione (DIVE 6500/34)

Il cavo dell'interruttore a galleggiante (01/9) è fissato al corpo della pompa (01/5). Modificando la posizione di fissaggio è possibile regolare individualmente i punti di inserzione dell'interruttore a galleggiante. Lunghezza del cavo raccomandata per l'interruttore a galleggiante ca. 100 mm.

**ATTENZIONE! Rischio di danni alle apparecchiature!** Quando si pompa, esiste il rischio che la pompa si asciughi causando danni al dispositivo.

- Per evitare che la pompa possa funzionare a secco, monitorare costantemente la pompa durante il pompaggio fino al livello d'acqua residuo.
- Sfilando il connettore di rete, mettere la pompa fuori servizio al raggiungimento del livello d'acqua residuo.

**i AVVISO** Qualora si raggiunga un livello dell'acqua inferiore a quello residuo, la pompa aspira aria. In questo caso la pompa deve essere sfiatata qualora il livello dell'acqua cresca e prima di essere rimessa in funzione.

### 7.3 Spegnimento della pompa

1. Sfilare il connettore dalla presa.

## 8 MANUTENZIONE E CURA

**⚠ PERICOLO! Pericolo di folgorazione!** Quando si lavora sulla pompa, esiste un rischio di scossa elettrica.

- Prima di tutti i lavori per l'eliminazione di anomalie sfilare il connettore.
- Incaricare un elettricista qualificato di eliminare i vizi dell'impianto elettrico.

### 8.1 Pulizia della pompa

**i AVVISO** Dopo aver pompato acqua clorata di piscina o liquidi che lasciano residui la pompa deve essere risciacquata con acqua pulita.

1. Se necessario, pulire il filtro di ingresso (01/4) con acqua pulita.

## 9 SUPPORTO IN CASO DI ANOMALIE

**⚠ PERICOLO! Pericolo di folgorazione!** Quando si lavora sulla pompa, esiste un rischio di scossa elettrica.

- Prima di tutti i lavori per l'eliminazione di anomalie sfilare il connettore.
- Incaricare un elettricista qualificato di eliminare i vizi dell'impianto elettrico.

**i AVVISO** In caso di anomalie non eliminabili si prega di rivolgersi al nostro servizio clienti competente.

Guasto	Possibile causa	Rimedio
Il motore non gira.	Girante bloccata.	Rimuovere la sporcizia dalla zona di aspirazione. Attraverso l'apertura in basso sul carter del motore, pulire con un attrezzo adatto e ruotare per eliminare il blocco.
	L'interruttore termico è scattato.	Attendere che l'interruttore termico riattivi la pompa. Prestare attenzione alla temperatura massima del liquido pompato. Far controllare la pompa.
	Non è presente tensione di rete.	Controllare i fusibili, far controllare l'alimentazione elettrica da un elettricista qualificato.
	L'interruttore a galleggiante non scatta al crescere del livello dell'acqua.	Inviare la pompa a un centro di assistenza AL-KO.
	Protezione da funzionamento a secco attivata	Controllare il lato di aspirazione.
	Programma goccia attivo	Controllare il lato di aspirazione. Staccare e quindi ricollegare il cavo di rete.

Guasto	Possibile causa	Rimedio
La pompa gira, ma non pompa.	Aria nel corpo della pompa.	Sfiatare la pompa tenendola inclinata.
	Ostruzione sul lato di aspirazione.	Rimuovere la sporcizia dalla zona di aspirazione.
	Tubo di mandata chiuso.	Aprire il tubo di mandata.
	Tubo di mandata piegato.	Raddrizzare il tubo di mandata.
Quantità pompata troppo esigua	Protezione da funzionamento a secco attivata	Controllare il lato di aspirazione.
	Diametro del tubo troppo piccolo.	Utilizzare un tubo di mandata più grande.
	Ostruzione sul lato di aspirazione.	Rimuovere la sporcizia dalla zona di aspirazione.
	Altezza di mandata eccessiva.	Osservare l'altezza di mandata max., vedere dati tecnici!
	Tubo di aspirazione separato troppo lungo.	Osservare l'altezza di mandata max., vedere dati tecnici!

## 10 CONSERVAZIONE

**AVVISO** In caso di danni da gelo, il sistema deve essere completamente scaricato e la pompa deve conservata in un luogo al riparo dal gelo.

## 11 SMALTIMENTO

 Le apparecchiature elettriche ed elettroniche non appartengono ai rifiuti domestici, ma devono essere portati presso una raccolta o smaltimento dei rifiuti separati!

L'imballo, l'apparecchio e gli accessori sono stati prodotti con materiali riciclabili, pertanto devono essere smaltiti di conseguenza.

## 12 SERVIZIO CLIENTI/ASSISTENZA

In caso di domande sulla garanzia, la riparazione o i pezzi di ricambio, rivolgersi al centro di assistenza AL-KO più vicino. Per reperirlo, consultare il sito Internet all'indirizzo:  
[www.al-ko.com/service-contacts](http://www.al-ko.com/service-contacts)

## 13 GARANZIA

Elimineremo - a nostra discrezione tramite riparazione o consegna sostitutiva - eventuali difetti di produzione o del materiale dell'apparecchio entro i termini di prescrizione previsti dalla legge per i diritti di ricorso per vizi della cosa. I termini di prescrizione dipendono dalla normativa in vigore nel paese in cui l'apparecchio è stato acquistato.

I termini della garanzia valgono solo nei casi seguenti:

- Osservare le presenti istruzioni per l'uso
- Trattamento corretto
- Utilizzare parti di ricambio originali

La garanzia decade nei casi seguenti:

- Tentativi di riparazione in proprio
- Modifiche tecniche eseguite in proprio
- Uso non conforme alla destinazione

Sono esclusi dalla garanzia:

- danni della vernice da ricondurre alla normale usura
- Parti usurabili che sono contraddistinte sulla scheda ricambi  (x) con un riquadro

Il periodo di garanzia inizia con l'acquisto da parte del primo consumatore finale. Fondamentali sono la data e la ricevuta di acquisto. Rivolgersi al proprio rivenditore o al centro di assistenza autorizzato più vicino presentando la presente garanzia e la ricevuta di acquisto originale. La presente dichiarazione di garanzia non altera i diritti derivanti da vizi del prodotto spettanti per legge all'acquirente nei confronti del venditore.

## PREVOD ORIGINALNIH NAVODIL

### Kazalo vsebine

1	Posebni varnostni napotki.....	40
2	K tem navodilom za uporabo .....	40
2.1	Simboli na naslovnici.....	40
2.2	Razlaga znakov in opozorilne besede	40
3	Opis izdelka .....	41
3.1	Namenska uporaba .....	41
3.2	Možna predvidljiva napačna raba .....	41
3.3	Varnostne naprave in zaščita .....	41
3.3.1	Termična zaščita .....	41
3.3.2	Program kapljanja (DIVE 5600/44) .....	41
3.3.3	Zaščita pred suhim tekom (DIVE 5600/44) .....	41
3.3.4	Tipalo za tlak (DIVE 5600/44).....	41
3.3.5	Stikalo s plovcem (02) (DIVE 6500/34) .....	41
3.4	Pregled izdelka (01) .....	42
3.5	Obseg dobave .....	42
4	Varnostni napotki .....	42
5	Montaža .....	42
5.1	Montaža tlačnega voda (01).....	42
5.2	Priklop ločenega sesalnega voda (03/04).....	42
6	Zagon.....	43
7	Upravljanje.....	43
7.1	Vklop črpalke.....	43
7.2	Nastavitev vklopne in izklopne višine (DIVE 6500/34) .....	43
7.3	Izklop črpalke .....	44
8	Vzdrževanje in nega .....	44
8.1	Čiščenje črpalke .....	44
9	Pomoč pri motnjah .....	44
10	Skladiščenje.....	45
11	Odstranjevanje.....	45
12	Servisna služba/servis .....	45
13	Garancija .....	45

## 1 POSEBNI VARNOSTNI NAPOTKI



To napravo lahko otroci, stari 8 let in več, ter osebe z zmanjšanimi telesnimi, čutilnimi in duševnimi sposobnostmi ali s pomanjkanjem izkušenj in znanja uporabljajo samo pod nadzorom ali če so poučeni o varni uporabi naprav in s tem povezanih nevarnostih. Otroci se ne smejo igrati z napravo. Otroci ne smejo brez nadzora izvajati čiščenja in uporabniškega vzdrževanja.

Potrebe oseb z zelo velikimi in kompleksnimi omejitvami morda presegajo tukaj opisane napotke.

## 2 K TEM NAVODILOM ZA UPORABO

- Nemška različica je izvirnik navodil za uporabo. Različice v vseh drugih jezikih so prevodi originalnih navodil za uporabo.
- Pred zagonom obvezno pazorno preberite ta navodila za uporabo. To je pogoj za varno delo in nemoteno delovanje.
- Navodila za uporabo vedno hranite tako, da jih lahko uporabite, kadar boste potrebovali informacije o napravi.
- Napravo izročite drugim osebam samo skupaj s temi navodili za uporabo.
- Preberite in upoštevajte varnostne napotke in opozorila v teh navodilih za uporabo.

### 2.1 Simboli na naslovnici

Simbol	Pomen
	Pred zagonom obvezno pazorno preberite ta navodila za uporabo. To je pogoj za varno delo in nemoteno delovanje.
	Navodila za uporabo
	Pazite, da ne poškodujete ali pretrgate električnega kabla, da ne pride do električnega udara!

### 2.2 Razlaga znakov in opozorilne besede

 **NEVARNOST!** Označuje neposredno nevarno situacijo, ki bo ob neupoštevanju opozorila povzročila smrt ali hude telesne poškodbe.



**⚠ OPOZORILO!** Označuje možno nevarno situacijo, ki lahko ob neupoštevanju opozorila povzroči smrt ali hude telesne poškodbe.

**⚠ PREVIDNO!** Označuje možno nevarno situacijo, ki lahko ob neupoštevanju opozorila povzroči manjše ali zmerne telesne poškodbe.

**POZOR!** Označuje situacijo, ki lahko ob neupoštevanju opozorila povzroči materialno škodo.

**i NAPOTEK** Posebni napotki za boljše razumevanje in ravnanje.

### 3 OPIS IZDELKA

V teh navodilih za uporabo so opisani različni modeli črpalk. Svoj model preverite s pomočjo tipske tablice.

#### 3.1 Namenska uporaba

Črpalka je namenjena zasebni uporabi v gospodinjstvu in na vrtu. Uporabljajte jo lahko izključno v okviru omejitev v skladu s tehničnimi podatki.

Črpalka je primerna za:

- prečrpavanje in izčrpavanje vsebnikov,
- odjem vode iz vodnjaka, jaškov in podobnih vsebnikov vode,
- obratovanje sistemov za namakanje in razpršilnikov,
- za oskrbo z vodo v gospodinjstvu.

Črpalka je primerna izključno za črpanje naslednjih tekočin:

- čista voda, deževnica,
- klorirana voda (npr. bazeni),
- sanitarna voda,

Drugačna uporaba oziroma uporaba izven tukaj opisane velja za neustrezno.

#### 3.2 Možna predvidljiva napačna raba

Črpalka ne sme dolgotrajno neprekinjeno delovati. Ni primerna za črpanje:

- pitne vode,
- slane vode,
- pijač,
- agresivnih sredstev, kemikalij,
- jedkih, vnetljivih, eksplozivnih ali hlapljivih tekočin,
- tekočin s temperaturo več kot 35 °C,
- vode z vsebnostjo peska in abrazivnih tekočin.

- To velja tudi za umazano vodo z delci tekstila ali papirja.

#### 3.3 Varnostne naprave in zaščita

**⚠ OPOZORILO!** Nevarnost telesnih poškodb. Okvarjene in izklopljene varnostne in zaščitne naprave lahko povzročijo hude telesne poškodbe.

- Okvarjene varnostne in zaščitne naprave oddajte v popravilo.
- Varnostnih naprav in zaščite nikoli ne izklaplajte.

##### 3.3.1 Termična zaščita

Črpalka je opremljena z zaščitnim termičnim stikalom, ki izklopi motor v primeru pregrevanja. Po hlajenju približno 15–20 minut se črpalka samodejno znova vklopi.

Črpalko uporabljajte samo, če je popolnoma popotljena.

##### 3.3.2 Program kapljanja (DIVE 5600/44)

Da se pri črpanju zelo majhnih količin vode (npr. kapljic na vodih) črpalka ne izklopi predčasno, se aktivira program kapljanja.

Pri tem se izvede 7 poskusov zagona v 150 sekundah. Nato se črpalka izklopi. Postopek se po krajšem času ponovi. Če tudi nadaljnji poskusi zagona (po vsaki uri) niso uspešni, se črpalka izklopi.

Za ponoven zagon črpalke je treba odklopiti omrežni vtič in ga znova priklopiti.

##### 3.3.3 Zaščita pred suhim tekom (DIVE 5600/44)

Črpalka je opremljena z zaščito pred suhim tekom. Zaščita pred suhim tekom izklopi črpalko, če črpalka ne črpa vode. Nato se črpalka večkrat poskusi samodejno ponovno vključiti.

##### 3.3.4 Tipalo za tlak (DIVE 5600/44)

Črpalka je opremljena s tipalom za tlak. Preko tega tipala se črpalka samodejno vklopi in izklopi, ko doseže fiksno nastavljeni tlak.

- Vrednosti za tlak: glejte tehnične podatke.

##### 3.3.5 Stikalo s plovcem (02) (DIVE 6500/34)

Črpalka se preko stikala s plovcem samodejno vklopi (02/a), ko doseže določeno raven vode (vklopna višina), in znova izklopi, ko raven vode pade na izklopno višino (02/b). Stikalo s plovcem se mora prosto premikati tudi na vodni gladini.

### 3.4 Pregled izdelka (01)

Št.	Sestavni del
1	Izhod črpalke
2	Nosilni ročaj
3	Kabelska objemka
4	Vstopno sito
5	Ohišje črpalke
6	Napajalni kabel
7	Kombinirana spojka
8	Zareza za pritrditev vrvi
9	Priklop ločenega sesalnega voda
10	Stikalo s plovcem (samo DIVE 6500/34)

### 3.5 Obseg dobave

Črpalka je dobavljena pripravljena za obratovanje s kombinirano spojko, dvema pokrovoma za ločen odjem vode in navodili za uporabo.

## 4 VARNOSTNI NAPOTKI

**⚠ NEVARNOST! Nevarnost pri dotikanju delov pod napetostjo!** Okvara črpalke ali podaljševalnega kabla lahko povzroči hude telesne poškodbe!

- Takoj izključite vtič iz omrežja.
- Napravo priključite preko zaščitnega FI-stikala z nazivnim okvarnim tokom < 30 mA.

**⚠ PREVIDNO! Nevarnost telesnih poškodb zaradi vroče vode** Pri daljšem delovanju z zaprti tlačno stranjo (> 10 min) se lahko voda v črpalci močno segreje in začne nenadzorovano iztekati!

- Črpalco odklopite iz omrežja in pustite, da se črpalca in voda ohladita.
- Na sesalni strani preverite raven vode.
- Preverite tesnjenje vodov.
- Preverite montažo sesalnega in tlačnega voda.
- Črpalco znova zaženite šele, ko odpravite vse napake!
- Črpalke nikoli ne dvigujte, ne prenašajte in ne pritrdite s pomočjo omrežnega kabla. Omrežnega kabla nikoli ne uporabljajte za to, da izvlecete omrežni vtič iz vtičnice.

- Samovoljno spreminjanje in predelovanje črpalke je prepovedano. Popravila lahko izvajajo samo naše servisne delavnice.
- Pri delih na napravi izvlecite omrežni vtič. Zaščitite omrežni vtič pred vlago.
- Črpalco in podaljšek uporabljajte samo v tehnično brezhibnem stanju. Poškodovanih naprav ne smete uporabljati.
- Ohranite varno razdaljo do živali ali izklopite črpalco, ko se živali približujejo.

### Električna varnost

- Črpalke ni dovoljeno uporabljati, če se v bazenu ali ribniku nahajajo osebe.
- Hišna omrežna napetost mora ustrezati podatkom o omrežni napetosti v tehničnih podatkih, ne uporabljajte nobene druge napajalne napetosti.
- Napravo lahko uporabljate samo z električno opremo v skladu s standardom DIN/VDE 0100, del 737, 738 in 702. Za zaščito je treba namestiti inštalacijski odklopnik z močjo 10 A.
- Uporabljajte samo podaljševalni kabel, ki je predviden za uporabo na prostem – presek najmanj 3 x 1,5 mm<sup>2</sup>, kakovost H07RN-F v skladu z DIN 57282/57245, z vtično napravo, zaščiteno pred pršenjem vode. Kabel vedno odvijte v celoti s kabelskega bobna.
- Pred vsakim zagonom preverite stanje podaljševalnega kabla.

## 5 MONTAŽA

### 5.1 Montaža tlačnega voda (01)

**ℹ NAPOTEK** Kombinirano spojko lahko odrežete skladno z izbranim priključkom za cev. Uporabite največji možni premer cevi.

1. Kombinirano spojko (01/7) s tesnilnim obročem privijte na izhod črpalke (01/1).
2. Pritrdite cev na kombinirano spojko.
3. S kabelskimi vezicami pritrdite napajalni kabel (01/6) na tlačni vod.
4. Napajalni kabel v celoti odvijte.
5. Vključite napajalni vtič v vtičnico.

### 5.2 Priklop ločenega sesalnega voda (03/04)

**⚠ POZOR! Nevarnost poškodb naprave!** Črpalca ne deluje pravilno, če je odjemno mesto 18 m višje od črpalke.

- Pazite na to, da odjemno mesto ne leži več kot 18 m nad vodno gladino.

**POZOR! Nevarnost poškodb naprave!** Čr-palka se ne more odzračiti, če ločena sesalna cev ni napolnjena z vodo.

- Ločeno sesalno cev napolnite z vodo, da zagotovite ustrezno delovanje.

Priključek (03/1) za ločen sesalni vod, npr. za »plavajoči odjem« vode iz zgornjega področja cisterne (04/1), je na spodnjem delu črpalke. Pri črpanju prek ločenega sesalnega voda vstopno sito prepreči vsesavanje. Voda se črpa samo prek dodatno montirane sesalne cevi (04/3). Na sesalno cev je mogoče dodatno pritrčiti tudi plovec (04/2). Z njim se voda črpa na površje cisterne.

- DIVE 6500/34: Črpalka se izklaplja in vklaplja prek stikala s plovcem odvisno od ravnih vode.
  - DIVE 5600/44: Črpalka se samodejno izklaplja in vklaplja prek vgrajenega tlačnega stikala.
1. Odprite pokrov na spodnji strani črpalke (03/a). Po potrebi si pomagajte z orodjem.
  2. Črpalčko do roba napolnite z vodo.
  3. Montirajte tesnilo in pokrov z navojem (03/b).
  4. Priključite sesalno cev (03/c).
  5. Sesalno cev napolnite z vodo na sesalni strani.
  6. Črpalčko (04/4) položite v cisterno.

## 6 ZAGON

**POZOR! Nevarnost poplavljanja!** Pri motnjah na črpalci lahko izteka voda in poplavljanje lahko povzroči posledično škodo.

- Z ustreznimi ukrepi preprečite posledice zaradi poplavljanja v primeru okvare črpalke.

**POZOR! Nevarnost poškodb naprave!** Pri nepopolno izpraznjenem tlačnem vodu se črpalka ne odzrača samodejno in pride lahko do poškodb črpalke.

- Pri ponovnem zagonu po odstranitvi iz jaška poskrbite, da je tlačni vod popolnoma izpraznjen.
- Črpalka naj med delovanjem visi na vrvi (01/8) ali pazite na varno postavitve črpalke (stoječa ali vodoravna ležeča).
- Črpalčko uporabljajte samo, če je črpalka popolnoma potopljena.
- Pazite na ustrezen odmik od podlage.
- Črpalka ne sme nikoli delovati z zaprtim tlačnim vodom.

- Pri kanalih vedno pazite na ustreznost mer.
- Kanal vedno varno pokrijte.

**i NAPOTEK** Črpalka (DIVE 5600-44) ima na izhodu protipovratno loputo. Slednja preprečuje, da bi se tlačni vod izpraznil ob vsaki zaustavitvi črpalke.

## 7 UPRAVLJANJE

### 7.1 Vklp črpalke

**POZOR! Nevarnost poškodb naprave!** Čr-palka ne sme vsesavati trdnih delcev. Pesek in druge abrazivne snovi v črpanem sredstvu povzročajo okvare črpalke.

- Poskrbite, da trdni delci ne morejo priti v transportni medij.

**i NAPOTEK** Pri blatni, peščeni ali kamniti podlagi uporabite primerno ploščo za varno postavitve črpalke ali priključite ločen sesalni vod.

1. Samo DIVE 5600/44: Odprite vse obstoječe priključke v tlačnem vodu (ventil, brizgalno šobo, pipo).
2. Popolnoma odvijte napajalni kabel (01/6).
3. Poskrbite, da bo električna vtična povezava nameščena v območju, ki je zaščiten pred poplavljanjem.
4. Samo DIVE 6500/34: Nastavite vklopno in izklopno višino (glejte *Poglavje 7.2 "Nastavitve vklopne in izklopne višine (DIVE 6500/34)", stran 43*).
5. Počasi potopite črpalčko v črpano sredstvo. Pri tem držite črpalčko rahlo nagnjeno, da se lahko morebitni zrak iztisne.
6. Vključite napajalni vtič v vtičnico.

### 7.2 Nastavitev vklopne in izklopne višine (DIVE 6500/34)

Kabel stikala s plovcem (01/9) je pritrjen na ohišje črpalke (01/5). S spreminjanjem mesta pritrditve lahko individualno nastavite preklopne točke stikala s plovcem. Priporočena dolžina kabla stikala s plovcem je približno 100 mm.

**POZOR! Nevarnost poškodb naprave!** Pri izčrpanju obstaja nevarnost delovanja črpalke v suhem teku in s tem poškodb naprave.

- Pri izčrpanju na preostalo raven vode ves čas nadzorujte črpalčko in preprečite suhi tek črpalke.
- Ko črpalka doseže raven preostale vode, jo izklopite tako, da izvlečete omrežni vtič.

**f NAPOTEK** Če pade raven pod raven preostale vode, črpalka sesa zrak. V tem primeru morate črpalko pred ponovnim delovanjem pri dvignjeni ravni vode odzračiti.

### 7.3 Izklop črpalke

1. Omrežni vtič izvlecite iz vtičnice.

## 8 VZDRŽEVANJE IN NEGA

**⚠ NEVARNOST!** **Nevarnost električnega udara!** Pri delih na črpalki obstaja nevarnost električnega udara.

- Pred odpravljanjem motenj izvlecite omrežni vtič.
- Napako v električni napeljavi naj odpravi električar.

### 8.1 Čiščenje črpalke

**f NAPOTEK** Po črpanju klorirane bazenske vode ali tekočin, ki puščajo usedline, je treba črpalko izprati s čisto vodo.

1. Po potrebi očistite vstopno sito (01/4) s čisto vodo.

## 9 POMOČ PRI MOTNJAH

**⚠ NEVARNOST!** **Nevarnost električnega udara!** Pri delih na črpalki obstaja nevarnost električnega udara.

- Pred odpravljanjem motenj izvlecite omrežni vtič.
- Napako v električni napeljavi naj odpravi električar.

**f NAPOTEK** Če težav ne morete odpraviti, se obrnite na našo pristojno servisno službo.

Motnja	Možen vzrok	Rešitev
Motor ne deluje.	Gonilnik je blokirán.	Odstranite umažanost iz območja vsesavanja. Skozi odprtino v ohišju motorja spodaj očistite s primernim orodjem in obrnite, da sprostite blokadu.
	Termično stikalo je izklopilo napravo.	Počakajte, da termično stikalo znova vklopi črpalko. Pazite na maksimalno temperaturo črpanega sredstva. Preverite črpalko.
	Ni omrežnega napajanja.	Preverite varovalke, napajanje naj preveri elektro strokovnjak.
	Stikalo s plovcem ne preklopi, ko raven vode naraste.	Črpalko pošljite na servisno mesto AL-KO.
	Aktivirana je zaščita pred suhim tekóm.	Preverite sesalno stran.
	Program kapljanja aktiviran	Preverite sesalno stran. Odklopite in znova priklopite napajalni kabel.

Motnja	Možen vzrok	Rešitev
Črpalka deluje, vendar ne črpa.	V ohišju črpalke je zrak.	Črpalko nagnite, da jo odzračite.
	Zamašitev na sesalni strani.	Odstranite umazanijo iz območja vsesavanja.
	Zaprta tlačni vod.	Odprite tlačni vod.
	Tlačna cev je prepognjena.	Izravnajte tlačno cev.
	Aktivirana je zaščita pred suhim tekom.	Preverite sesalno stran.
Premajhna transportna količina	Premajhen premer cevi.	Uporabite tlačno cev z večjim premerom.
	Zamašitev na sesalni strani.	Odstranite umazanijo iz območja vsesavanja.
	Črpalna višina je prevelika.	Upoštevajte maks. črpalno višino, glejte tehnične podatke!
	Ločena sesalna cev pre dolga.	Upoštevajte maks. črpalno višino, glejte tehnične podatke!

## 10 SKLADIŠČENJE

**I NAPOTEK** Če obstaja nevarnost zmrzali, morate sistem v celoti izprazniti in črpalko uskladiščiti na mestu, kjer ni nevarnosti zmrzali.

## 11 ODSTRANJEVANJE

 Stara električna in elektronska oprema ne sodi med gospodinjne odpadke, temveč jih je treba odstraniti ločeno!

Embalaža, naprava in dodatna oprema so izdelani iz materialov, ki so primerni za recikliranje, in jih je treba ustrezno odstraniti.

## 12 SERVISNA SLUŽBA/SERVIS

V primeru vprašanj glede garancije, popravil ali nadomestnih delov se obrnite na najbližjo servisno delavnico AL-KO. Najdete jo na naslednjem naslovu:

[www.al-ko.com/service-contacts](http://www.al-ko.com/service-contacts)

## 13 GARANCIJA

Morebitne napake materiala ali proizvodne napake na napravi bomo znotraj zakonskega obdobja veljavnosti, ki velja za garancijske zahtevke, po naši izbiri opravili s popravilom ali nadomestilom. Obdobje veljavnosti garancije je odvisno od veljavne zakonodaje v državi, v kateri je bila naprava kupljena.

Naša garancija velja samo, če:

- so ta navodila za uporabo upoštevana,
- je bila naprava strokovno uporabljena,
- so bili uporabljeni originalni nadomestni deli.

Garancija preneha veljati, če:

- so bili izvedeni samovoljni poskusi popravila,
- so bile izvedene samovoljne tehnične spremembe,
- naprava ni bila uporabljena v skladu z namenom uporabe.

Garancija ne velja za:

- poškodbe laka, ki so posledica normalne uporabe,
- obrabne dele, ki so na kartici nadomestnih delov označeni z okvirjem xxxxxx (x).

Garancija začne veljati, ko napravo kupi prvi končni uporabnik. Velja datum na računu. S to izjavo in originalnim potrdilom o nakupu se obrnite na vašega prodajalca ali na najbližjo pooblaščenno servisno službo. Ta izjava ne vpliva na zakonske garancijske zahtevke, ki jih ima kupec do prodajalca.

## PRIJEVOD ORIGINALNIH UPUTA ZA UPORABU

## Sadržaj

1	Specijalne sigurnosne napomene.....	46
2	Informacije o Uputama za uporabu.....	46
2.1	Simboli na naslovnoj stranici.....	46
2.2	Objašnjenja oznaka i signalnih riječi ..	47
3	Opis proizvoda.....	47
3.1	Namjenska uporaba.....	47
3.2	Moguća predvidiva nepravilna uporaba .....	47
3.3	Sigurnosni i zaštitni uređaji .....	47
3.3.1	Termička zaštita .....	47
3.3.2	Program kapanja (DIVE 5600/44) .....	47
3.3.3	Zaštita od rada na suho (DIVE 5600/44) .....	47
3.3.4	Senzor tlaka (DIVE 5600/44).....	47
3.3.5	Sklopka s plovkom (02) (DIVE 6500/34) .....	47
3.4	Pregled proizvoda (01).....	48
3.5	Opseg isporuke .....	48
4	Sigurnosne napomene.....	48
5	Montaža .....	48
5.1	Montaža tlačnog voda (01).....	48
5.2	Odvojeno priključivanje usisnog voda (03/04).....	49
6	Puštanje u rad.....	49
7	Rukovanje.....	49
7.1	Uklapanje pumpe .....	49
7.2	Namještanje visine uklapanja i isklapanja (DIVE 6500/34).....	49
7.3	Isključivanje pumpe .....	50
8	Održavanje i njega .....	50
8.1	Čišćenje pumpe .....	50
9	Pomoć u slučaju smetnji .....	50
10	Skladištenje .....	51
11	Zbrinjavanje .....	51
12	Korisnička služba/Servis.....	51
13	Jamstvo .....	51

## 1 SPECIJALNE SIGURNOSNE NAPOMENE



Ovaj uređaj smiju koristiti djeca od 8 godina naviše te osobe s ograničenim psihičkim, osjetilnim ili mentalnim sposobnostima ili osobe bez iskustva i/ili znanja samo dok su pod nadzorom ili ako su upoznati s uputama o sigurnom korištenju uređaja kao i s potencijalnim opasnostima. Djeca se ne smiju igrati uređajem. Djeca ne smiju čistiti ili održavati uređaj bez nadzora.

Osobe s jakim ili složenim ograničenjima mogu zahtijevati dodatne mjere opreza osim ovdje navedenih uputa.

## 2 INFORMACIJE O UPUTAMA ZA UPORABU

- Kod njemačke verzije radi se o originalnim uputama za uporabu. Sve ostale jezične verzije prijevodi su originalnih uputa za uporabu.
- Prije prvog korištenja obavezno pažljivo pročitajte ove Upute za uporabu. To je preduvjet sigurnog rada i rukovanja bez smetnji.
- Ove Upute za uporabu držite na lako dostupnom mjestu kako bi vam bile pri ruci kada vam zatrebaju informacije o uređaju.
- Uređaj proslijedite drugim osobama samo s ovim Uputama za uporabu.
- Pročitajte i slijedite sigurnosne napomene i upozorenja iz ovih Uputa za uporabu.

### 2.1 Simboli na naslovnoj stranici

Simbol	Značenje
	Prije prvog korištenja obavezno pažljivo pročitajte ove Upute za uporabu. To je preduvjet sigurnog rada i rukovanja bez smetnji.
	Upute za uporabu
	Kako biste izbjegli strujni udar, nemojte oštetiti ni prekinuti mrežni kabel!

## 2.2 Objašnjenja oznaka i signalnih riječi

**⚠ OPASNOST!** Pokazuje neposrednu opasnost koja – ako se ne izbjegne – uzrokuje smrt ili tešku ozljedu.

**⚠ UPOZORENJE!** Pokazuje potencijalnu opasnost koja bi – ako se ne izbjegne – mogla uzrokovati smrt ili tešku ozljedu.

**⚠ OPREZ!** Pokazuje potencijalnu opasnost koja bi – ako se ne izbjegne – mogla uzrokovati manju ili umjerenu ozljedu.

**POZOR!** Pokazuje situaciju koja bi – ako se ne izbjegne – mogla uzrokovati materijalnu štetu.

**i NAPOMENA** Posebne napomene za bolju razumljivost i rukovanje.

## 3 OPIS PROIZVODA

U ovim Uputama za uporabu opisuju se različiti modeli pumpe. Identificirajte vaš model prema označnoj pločici.

### 3.1 Namjenska uporaba

Pumpa namijenjena je za privatno korištenje u kući i vrtu. Smije se koristiti samo u okviru granica primjene sukladno s tehničkim podacima.

Pumpa je prikladna za:

- prepumpavanje i ispumpanje spremnika
- vađenje vode iz bunara, cisterni i drugih spremnika vode
- rad sustava navodnjavanja i prskalica za travu
- kućnu opskrbu vodom

Pumpa je isključivo namijenjena za crpljenje sljedećih tekućina:

- hladne vode, kišnice
- klorirane vode (npr. iz bazena)
- tehničke vode

Drugačija uporaba ili uporaba izvan tih okvira smatra se nenamjenskom.

### 3.2 Moguća predvidiva nepravilna uporaba

Pumpa se ne smije koristiti u trajnom radu. Nije prikladna za crpljenje:

- pitke vode
- slane vode
- živežnih namirnica
- agresivnih medija, kemikalija

- nagrizajućih, zapaljivih, eksplozivnih ili hlapljivih tekućina
- tekućina toplijih od 35 °C
- vode s pijeskom i abrazivnih tekućina.
- prljava voda s udjelom tekstila ili papira

### 3.3 Sigurnosni i zaštitni uređaji

**⚠ UPOZORENJE!** **Opasnost od ozljeda.** Neispravne i deaktivirane sigurnosne i zaštitne naprave mogu izazvati teške ozljede.

- Pobrinite se za popravak sigurnosnih i zaštitnih naprava.
- Nikada ne isključujte sigurnosne i zaštitne naprave.

#### 3.3.1 Termička zaštita

Pumpa je opremljena sklopkom za termičku zaštitu koja u slučaju pregrijavanja isključuje motor. Nakon faze hlađenja od oko 15 - 20 minuta pumpa se ponovno samostalno uključuje.

Pumpom radite samo kada je u cijelosti potopljena.

#### 3.3.2 Program kapanja (DIVE 5600/44)

Program kapanja aktivira se tako da se pumpa ne isključuje prerano kada pumpa vrlo male količine vode (npr. kapi u cijevi).

Pritom se 7 pokušaja pokretanja izvodi u roku od 150 sekundi. U konačnici se pumpa isključuje. Postupak se ponavlja nakon kratkog vremena. Ako daljnji pokušaji pokretanja (nakon jednog sata) ne uspiju, pumpa se isključuje.

Za ponovno pokretanje pumpe mrežni utikač je potrebno isključiti i ponovo uključiti.

#### 3.3.3 Zaštita od rada na suho (DIVE 5600/44)

Pumpa ima zaštitu od rada na suho. Zaštita od rada na suho isključuje pumpu kada se voda ne usisava. Nakon toga se pumpa pokušava više puta uzastopno ponovno uključiti.

#### 3.3.4 Senzor tlaka (DIVE 5600/44)

Pumpa je opremljena tlačnim senzorom. Preko tog senzora tlaka pumpa se automatski isključuje i uključuje pri postizanju namještenog tlaka.

- Vrijednost tlaka: pogledajte tehničke podatke.

#### 3.3.5 Sklopka s plovkom (02) (DIVE 6500/34)

Pumpa se pri postizanju određene razine vode (visina ukapanja) automatski uključuje (02/a) pomoću sklopke s plovkom te se ponovno isključuje pri padu razine vode na visinu isklapanja (02/b).

Sklopka s plovkom mora se moći slobodno kretati po vodenoj površini.

### 3.4 Pregled proizvoda (01)

Br.	Dio
1	Izlaz pumpe
2	Ručka za nošenje
3	Kabelska stezaljka
4	Ulazno cjedilo
5	Kućište pumpe
6	Mrežni kabel
7	Kombinirana nazuvica
8	Zarez za pričvršćenje užeta
9	Priklučak odvojenog usisnog voda
10	Sklopka s plovkom (samo DIVE 6500/34)

### 3.5 Opseg isporuke

Pumpa se isporučuje spremna za rad s kombiniranom nazuvicom, dva poklopca za odvojeno vađenje vode i uputama za rad.

## 4 SIGURNOSNE NAPOMENE

**⚠ OPASNOST! Opasnost pri dodirivanju provodljivih dijelova!** Kvar pumpe ili produžnog kabela može dovesti do teških ozljeda!

- Odmah odvojite utikač od električne mreže.
- Uređaj priključite preko FI zaštitne sklopke nazivne struje kvara < 30 mA.

**⚠ OPREZ! Opasnost od ozljeda vrućom vodom** Kod duljeg rada prema zatvorenoj tlačnoj strani (> 10 min) voda u pumpi može se jako zagrijati i nekontrolirano izlaziti!

- Odvojite pumpu od mreže i pričekajte da se pumpa i voda rashlade.
- Provjerite razinu vode na strani usisa.
- Provjerite nepropusnost vodova.
- Provjerite instalaciju usisnog i tlačnog voda.
- Pumpu ponovno pokrenite tek nakon uklanjanja svih nedostataka!
- Pumpu nikada ne podižite, transportirajte niti ne pričvršćujte za mrežni kabel. Nikada ne povlačite mrežni kabel kako biste mrežni utikač izvukli iz utičnice.

- Zabranjene su proizvoljne izmjene, nadogradnje ili rekonstrukcije pumpe. Popravke smiju obavljati samo naše korisničke službe.
- Kod radova na uređaju iskopčajte mrežni kabel. Mrežni kabel zaštitite od vlage.
- Pumpu i produžni kabel koristite samo u tehnički besprijeckornom stanju. Oštećeni uređaji ne smiju se koristiti.
- Održavajte sigurnosni razmak od životinja ili isključite pumpu ako joj se približavaju životinje.

### Električna sigurnost

- Kada se u bazenu ili u vrtnom jezercu nalaze osobe, pumpa ne smije raditi.
- Kućni mrežni napon mora se podudarati s podacima o mrežnom naponu u tehničkim podacima, ne koristite drugi napon napajanja.
- Uređaj se smije pokretati samo na električnom uređaju prema DIN/VDE 0100, dio 737, 738 i 702. Za zaštitu mora biti instaliran zaštitni prekidač voda od 10 A.
- Koristite samo produžne kabele namijenjene vanjskoj uporabi - minimalnog poprečnog presjeka 3 x 1,5 mm<sup>2</sup> kvalitete H07RN-F prema DIN 57282/57245 s utičnom spravom sa zaštitom od prskanja vode. Kabelski bubanj uvijek odmotajte do kraja.
- Prije svakog pokretanja uređaja provjerite stanje produžnog kabela.

## 5 MONTAŽA

### 5.1 Montaža tlačnog voda (01)

**ⓘ NAPOMENA** Kombinirana nazuvica može se odrezati sukladno odabranom crijevnom priključku. Upotrebljavajte najveći mogući promjer crijeva.

1. Kombiniranu nazuvicu (01/7) uvrтите u izlaz pumpe zajedno s brtvenim prstenom (01/1).
2. Pričvrstite crijevo na kombiniranu nazuvicu.
3. Mrežni kabel (01/6) pričvrstite kabelskim spojnica na tlačni vod.
4. U potpunosti odmotajte mrežni kabel.
5. Utaknite mrežni utikač u utičnicu.



## 5.2 Odvojeno priključivanje usisnog voda (03/04)

### **POZOR! Opasnost od oštećenja uređaja!**

Pumpa funkcionira ispravno ako je mjesto pražnjenja 18 m iznad pumpe.

- Pazite na to da mjesto pražnjenja ne bude više od 18 m iznad razine vode.

### **POZOR! Opasnost od oštećenja uređaja!**

Pumpa se ne može odzračiti ako odvojeno usisno crijevo nije napunjeno vodom.

- Napunite odvojeno usisno crijevo vodom kako biste osigurali pravilno funkcioniranje.

Priključak (03/1) za zasebni usisni vod, na primjer za „plutajuće vađenje“ vode iz gornjeg područja cisterne (04/1), nalazi se na donjoj strani pumpe. Pri pumpanju preko zasebnog usisnog voda sprječava se usisavanje kroz ulazno cjedilo. Voda se ispušava samo putem dodatno ugrađenog usisnog crijeva (04/3). Na usisno crijevo može se dodatno pričvrstiti i plovak (04/2). Time se ispušava voda s površine cisterne.

- DIVE 6500/34: Pumpa se uključuje i isključuje preko sklopke s plovkom, ovisno o razini vode.
  - DIVE 5600/44: Pumpa se automatski uključuje i isključuje putem integrirane tlačne sklopke.
1. Otvorite poklopac na donjoj strani pumpe (03/a). Po potrebi se koristite alatima.
  2. Pumpu napunite vodom do prelijevanja.
  3. Montirajte brtvu i poklopac s navojem (03/b).
  4. Priključite usisno crijevo (03/c).
  5. Usisno crijevo na usisnoj strani napunite vodom.
  6. Pumpu (04/4) položite u cisternu.

## 6 PUŠTANJE U RAD

**POZOR! Opasnost od poplavlivanja!** Kod smetnji na pumpi može doći do istjecanja vode, što može uzrokovati štetu poplavlivanjem.

- Prikladnim mjerama spriječite da u slučaju smetnji na pumpi zbog poplavlivanja nastanu posljedne štete.

### **POZOR! Opasnost od oštećenja uređaja!**

Kod nepotpuno ispražnjenih tlačnih vodova pumpa se neće sama odzračiti i zbog toga može doći do oštećenja na pumpi.

- Kod ponovnog pokretanja nakon vađenja iz okna, pazite da tlačni vod bude potpuno ispražnjen.

- Uključite pumpu obješenu na užu (01/8) ili pazite da pumpa bude u sigurnom položaju (uspravno ili polegnuto vodoravno).
- Pumpom radite samo kada je u cijelosti potopljena.
- Pazite na dostatnu udaljenost od podloge.
- Ne puštajte da pumpa radi sa zatvorenim tlačnim vodom.
- Kod okana uvijek pazite na dostatno dimenzioniranje.
- Okna uvijek sigurno prekrijte.

**! NAPOMENA** Pumpa (DIVE 5600-44) na izlazu pumpe ima nepovratni zaklopac. Ona sprječava da se tlačni vod prazni kod svakog zaustavljanja pumpe.

## 7 RUKOVANJE

### 7.1 Uklapanje pumpe

#### **POZOR! Opasnost od oštećenja uređaja!**

Pumpa ne smije usisati nikakva čvrsta tijela. Pijesak i druge abrazivne tvari u transportnom mediju uništavaju pumpu.

- Pazite da u transportni medij ne dospiju nikakva kruta tijela.

**! NAPOMENA** Kod blatnjave, pjeskovite ili kamenite podloge upotrijebite prikladnu ploču za siguran oslonac pumpe ili spojite zasebno usisno crijevo.

1. Samo DIVE 5600/44: Otvorite sve zatvarače koji se nalaze u tlačnom vodu (ventil, sapnica za prskanje, slavina za vodu).
2. Potpuno odmotajte mrežni kabel (01/6).
3. Pobrinite se da električni utični spojevi budu smješteni u području sigurnom od poplavlivanja.
4. Samo DIVE 6500/34: Namjestite visinu uklapanja i isklapanja (vidi *Poglavlje 7.2 "Namještanje visine uklapanja i isklapanja (DIVE 6500/34)", stranica 49*).
5. Pumpu polako uronite u transportni medij. Pritom držite pumpu koso kako bi izašao zatvoreni zrak.
6. Utaknite mrežni utikač u utičnicu.

### 7.2 Namještanje visine uklapanja i isklapanja (DIVE 6500/34)

Kabel sklopke s plovkom (01/9) pritegnut je u kućištu pumpe (01/5). Promjenom položaja stezaljke mogu se namjestiti pojedinačne uklopne točke

sklopke s plovkom. Preporučena duljina kabela sklopke s plovkom je oko 100 mm.

### **POZOR! Opasnost od oštećenja uređaja!**

Kod ispušavanja postoji opasnost od rada pumpe na suho, pri čemu mogu nastati oštećenja uređaja.

- Pri ispušavanju na visinu ostatka vode stalno nadzirajte pumpu i izbjegavajte da radi na suho.
- Pumpu pri postizanju visine ostatka vode stavite izvan pogona povlačenjem mrežnog utikača.

**f NAPOMENA** Ako se visina ostatka vode ne dosegne, pumpa usisava zrak. U tom slučaju se pumpa mora odzračiti pri rastu razine vode i prije ponovnog pokretanja.

### 7.3 Isključivanje pumpe

1. Izvucite mrežni utikač iz utičnice.

## 8 ODRŽAVANJE I NJEGA

**⚠ OPASNOST! Opasnost od strujnog udara!** Kod radova na pumpi postoji opasnost od strujnog udara.

- Prije svih radova na uklanjanju smetnji izvucite mrežni utikač.
- Uklanjanje grešaka u električnom sustavu prepustite električaru.

### 8.1 Čišćenje pumpe

**f NAPOMENA** Nakon crpljenja klorirane vode za bazene ili tekućina koje ostavljaju ostatke pumpa se mora isprati čistom vodom.

1. Ulazno cjedilo (01/4) po potrebi očistite čistom vodom.

## 9 POMOĆ U SLUČAJU SMETNJI

**⚠ OPASNOST! Opasnost od strujnog udara!** Kod radova na pumpi postoji opasnost od strujnog udara.

- Prije svih radova na uklanjanju smetnji izvucite mrežni utikač.
- Uklanjanje grešaka u električnom sustavu prepustite električaru.

**f NAPOMENA** Ako se smetnje ne mogu ukloniti, obratite se našoj nadležnoj servisnoj službi.

Smetnja	Mogući uzrok	Rješenje
Motor ne radi.	Rotor blokiran.	Uklonite prljavštinu iz usisnog područja. Prikladnim alatom očistite kroz otvor na dnu kućišta motora i okrenite kako biste otpustili blokadu.
	Termička sklopka se isključila.	Pričekajte dok termička sklopka ponovno ne uključi pumpu. Pazite na maksimalnu temperaturu transportnog medija. Pobrinite se za provjeru pumpe.
	Nema mrežnog napona.	Provjerite osigurače, neka električar provjeri napajanje strujom.
	Sklopka s plovkom se ne uključuje pri rastu razine vode.	Pošaljite pumpu AL-KO servisnoj radionici.
	Zaštita od rada na suho aktivirana	Provjerite usisnu stranu.
	Program kapanja je aktiviran	Provjerite usisnu stranu. Mrežni kabel iskopčajte i ponovno ukopčajte.

Smetnja	Mogući uzrok	Rješenje
Pumpa rada ali ne vrši crpljenje.	Zrak u kućištu pumpe.	Pumpu odzračite držeći je u kosom položaju.
	Začepljenje na usisnoj strani.	Uklonite prljavštinu iz usisnog područja.
	Tlačni vod zatvoren.	Otvorite tlačni vod.
	Tlačno crijevo presavinuto.	Istegnite tlačno crijevo.
	Zaštita od rada na suho aktivirana	Provjerite usisnu stranu.
Količina crpljenja preniska	Promjer crijeva premalen.	Upotrijebite veće tlačno crijevo.
	Začepljenje na usisnoj strani.	Uklonite prljavštinu iz usisnog područja.
	Visina crpljenja prevelika.	Pridržavajte se maks. visine crpljenja, pogledajte tehničke podatke!
	Zasebno usisno crijevo je predugačko.	Pridržavajte se maks. visine crpljenja, pogledajte tehničke podatke!

## 10 SKLADIŠTENJE

**NAPOMENA** U slučaju opasnosti od zaleđivanja, sustav treba potpuno isprazniti i pumpu treba odložiti na mjestu zaštićenom od zaleđivanja.

## 11 ZBRINJAVANJE

 Električni i elektronički uređaji ne smiju se bacati u kućni otpad, nego ih treba predati na zasebnu obradu i zbrinjavanje!

Ambalaža, uređaj i pribor napravljeni su od materijala koji se može reciklirati pa ih treba prikladno odložiti.

## 12 KORISNIČKA SLUŽBA/SERVIS

Kod pitanja o jamstvu, popravku ili zamjenskim dijelovima obratite se obližnjoj servisnoj službi tvrtke AL-KO. One su navedene na internetskoj stranici:

[www.al-ko.com/service-contacts](http://www.al-ko.com/service-contacts)

## 13 JAMSTVO

Možebitne greške u materijalu ili proizvodnji na uređaju uklonit ćemo tijekom zakonskoga roka zastare za jamstvo na nedostatke prema vlastitom izboru popravljanjem ili zamjenskom dostavom. Rok zastare određuje se prema pravu države u kojoj je uređaj kupljen.

Naša jamstvena izjava vrijedi samo u slučaju:

- poštivanja ovih Uputa za uporabu
- namjenskog rukovanja
- uporabe originalnih rezervnih dijelova

Jamstvo prestaje vrijediti u slučaju:

- samovoljnih pokušaja popravaka
- samovoljnih tehničkih izmjena
- nenamjenske uporabe

Jamstvo ne obuhvaća:

- oštećenja laka koja proizlaze iz normalnog trošenja
- potrošne dijelove koji su na kartici zamjenskih dijelova označeni okvirom xxxxxx (x)

Jamstveni rok počinje teći s datumom kupnje od strane prvog krajnjeg korisnika. Mjerodavan je datum na računu. Obratite se svom trgovcu ili najbližjoj ovlaštenoj servisnoj službi zajedno s ovom jamstvenom izjavom i originalnim računom. Ova izjava ne utječe na zakonska prava koja kupac ima prema prodavaču u slučaju nedostataka.

## ПРЕВОД ОРИГИНАЛНОГ УПУТСТВА ЗА РАД

### Садржај

1	Посебне безбедносне напомене .....	52	11	Одлагање .....	58
2	Информације о Упутствима за употребу .....	52	12	Служба за кориснике/Сервис .....	58
2.1	Симболи на насловној страни .....	53	13	Гаранција.....	58
2.2	Објашњења ознака и сигналних речи .....	53			
3	Опис производа.....	53			
3.1	Наменска употреба .....	53			
3.2	Могућа предвидива погрешна употреба.....	53			
3.3	Сигурносни и заштитни уређаји .....	53			
3.3.1	Термичка заштита.....	53			
3.3.2	Програм капања (DIVE 5600/44) .....	53			
3.3.3	Заштита од рада на суво (DIVE 5600/44) .....	54			
3.3.4	Сензор притиска (DIVE 5600/44) .....	54			
3.3.5	Пливајући прекидач (02) (DIVE 6500/34) .....	54			
3.4	Преглед производа (01) .....	54			
3.5	Обим испоруке.....	54			
4	Сигурносне напомене .....	54			
5	Монтажа .....	55			
5.1	Монтажа вода под притиском (01) ..	55			
5.2	Прикључивање посебног усисног вода (03/04).....	55			
6	Пуштање у рад .....	55			
7	Руковање .....	56			
7.1	Укључивање пумпе .....	56			
7.2	Подешавање висине укључивања и висине искључивања (DIVE 6500/34).....	56			
7.3	Искључивање пумпе .....	56			
8	Одржавање и нега .....	56			
8.1	Чишћење пумпе.....	56			
9	Помоћ у случају сметњи .....	56			
10	Складиштење .....	57			

### 1 ПОСЕБНЕ БЕЗБЕДНОСНЕ НАПОМЕНЕ



Овај уређај могу да користе деца од 8 година и старија, као и особе смањених физичких, сензоричких или менталних способности или особе са недостатком искуства и знања, ако су под надзором или су у погледу безбедне употребе уређаја упућени и разумеју опасности које настају услед тога. Деца не смеју да се играју уређајем. Чишћење и корисничко одржавање не смеју да врше деца без надзора.

Особе са врло јаким и сложеним ограничењима могу имати потребе које излазе изван овде описаних упутстава.

### 2 ИНФОРМАЦИЈЕ О УПУТСТВИМА ЗА УПОТРЕБУ

- Код немачке верзије се ради о оригиналном упутству за употребу. Верзије на свим осталим језицима су преводи оригиналног упутства за употребу.
- Пре првог коришћења обавезно пажљиво прочитајте ова Упутства за употребу. То је услов за безбедан рад и неометано руковање.
- Ова упутства за употребу држите на лако доступном месту да би вам увек била при руци када будете требали одређене информације о уређају.
- Уређај предајте новом власнику само са Упутством за употребу.
- Прочитајте и следите све безбедносне напомене и упозорења из ових Упутства за употребу.

## 2.1 Символи на насловној страни

Симбол	Значење
	Пре првог коришћења обавезно пажљиво прочитајте ова Упутства за употребу. То је услов за безбедан рад и неометано руковање.
	Упутство за употребу
	Да бисте спречили електрични удар, немојте оштетити или пресећи мрежни кабл.

## 2.2 Објашњења ознака и сигналних речи

**⚠ ОПАСНОСТ!** Указује на непосредну опасност која ће – ако се не избегне – изазвати смрт или тешку повреду.

**⚠ УПОЗОРЕЊЕ!** Указује на потенцијалну опасност која би – ако се не избегне – могла изазвати смрт или тешку повреду.

**⚠ ОПРЕЗ!** Указује на потенцијалну опасност која би – ако се не избегне – могла изазвати мале или блаже повреде.

**ⓘ ПАЖЊА!** Указује на ситуацију која би – ако се не избегне – могла проузроковати материјалну штету.

**ⓘ НАПОМЕНА** Посебне напомене за боље разумевање и руковање.

## 3 ОПИС ПРОИЗВОДА

У овом упутству за употребу су описани различити модели пумпи. Идентификујте свој модел на основу типске плочице.

### 3.1 Наменска употреба

Пумпа је предвиђена за приватну употребу у кући и башти. Она сме да се користи само унутар граница примене у складу са техничким подацима.

Пумпа је погодна за:

- Препумпавање и испумпавање посуда
- Узимање воде из бунара, шахтова и других посуда за воду
- Рад система за наводњавање и прскалица за травњаке

- за кућно снабдевање водом

Пумпа је погодна искључиво за транспорт следећих течности:

- Чиста вода, кишница
- вода која садржи хлор (нпр. базени)
- Потрошна вода

Употреба која је другачија или излази изван овог оквира сматра се ненаменском.

### 3.2 Могућа предвидива погрешна употреба

Пумпа не сме да се користи у трајном режиму рада. Није погодна за транспорт:

- воде за пиће
- морске воде
- намирница
- агресивних средстава, хемикалија
- нагрзајућих, запаљивих, експлозивних или газираних течности
- течности које су топлије од 35 °C
- воде која садржи песак и абразивних течности.
- прљаве воде са уделима текстила или папира.

### 3.3 Сигурносни и заштитни уређаји

**⚠ УПОЗОРЕЊЕ! Опасност од повреде.** Неисправни и деактивирани сигурносни и заштитни уређаји могу да доведу до тешких повреда.

- Дајте неисправне сигурносне и заштитне уређаје на поправку.
- Никада немојте деактивирати сигурносне и заштитне уређаје.

#### 3.3.1 Термичка заштита

Пумпа је опремљена заштитним термо-прекидачем, који искључује мотор при прегревању. Након фазе хлађења од око 15-20 минута, пумпа се аутоматски поново укључује.

Пумпа сме да ради само када је потпуно потопљена.

#### 3.3.2 Програм капања (DIVE 5600/44)

Да се при транспорту врло малих количина воде (нпр. капи у воду) пумпа не би превремено искључила, активира се програм капања.

Притом је у року од 150 секунди извршено 7 покушаја покретања. Затим се пумпа

искључује. Поступак се понавља после кратког времена. Ако додатни покушаји покретања (после по једног сата) остану безуспешни, пумпа се искључује.

Мрежни утикач мора да се извуче и поново утакне да би се пумпа поново покренула.

### 3.3.3 Заштита од рада на суво (DIVE 5600/44)

Пумпа има заштиту од рада на суво. Заштита од рада на суво искључује пумпу, ако се не усисава вода. Пумпа после тога више пута покушава да се аутоматски поново укључи.

### 3.3.4 Сензор притиска (DIVE 5600/44)

Пумпа је опремљена сензором притиска. Преко овог сензора се пумпа аутоматски укључује и искључује при достизању фиксно подешеног притиска.

- Вредности притиска: види техничке податке.

### 3.3.5 Пливајући прекидач (02) (DIVE 6500/34)

Пумпа се аутоматски укључује (02/a) путем пливајућег прекидача при достизању одређеног нивоа воде (висина укључивања) и у случају опадања нивоа воде на висину искључивања се опет искључи (02/b).

Пливајући прекидач мора имати могућност да се слободно креће на површини воде.

## 3.4 Преглед производа (01)

Бр.	Компонента
1	Излаз пумпе
2	Ручка за ношење
3	Стезалка кабла
4	Улазно сито
5	Кућиште пумпе
6	Мрежни кабл
7	Комбинована нипла
8	Урез за причвршћење ужета
9	Прикључак посебног усисног вода
10	Пливајући прекидач (само DIVE 6500/34)

## 3.5 Обим испоруке

Пумпа се испоручује спремна за рад са комбинованом ниплом, два поклопца за одвојено узимање воде и упутство за употребу.

## 4 СИГУРНОСНЕ НАПОМЕНЕ

**⚠ ОПАСНОСТ! Опасност при додиру са деловима под напоном!** Квар на пумпи или на продужном каблу може да доведе до тешких повреда!

- Одмах одвојите утикач од мреже.
- Прикључите уређај преко FI заштитне склопке са називном струјом квара < 30 mA.

**⚠ ОПРЕЗ! Опасност од повреде због вруће воде** При дужем раду са затвореном потисном страном (> 10 мин) вода може да се јако загреје и да почне неконтролисано излазити!

- Одвојите пумпу од мреже и пустите воду и пумпу да се охладе.
- Проверити ниво воде на усисној страни.
- Проверити непрпусност водова.
- Проверити инсталацију усисног и притисног вода.
- Пустите пумпу у погон тек после отклањања свих недостатака!
- Никада немојте подизати, транспортовати или причвршћивати пумпу држећи је за кабл за напајање. Немојте користити кабл за напајање за извлачење мрежног утикача из утичнице.
- Самовољне измене или преправке на пумпи су забрањене. Поправке сме да спроводи само наша сервисна служба.
- Приликом радова на уређају извуците мрежни утикач. Заштитите мрежни утикач од влаге.
- Пумпу и продужни кабл користити само у технички беспрекорном стању. Оштећени уређаји не смеју да раде.
- Одржавајте сигурносно растојање у односу на животиње одн. искључите пумпу када се приближите животињама.

### Електрична безбедност

- Ако се у базену или баштенском језерцету налазе људи, пумпа не сме да ради.

- Напон мреже у кући мора да се поклапа са подацима о напону мреже у делу Технички подаци, немојте користити друге напоне напајања.
- Уређај сме да ради само на електричном уређају у складу са DIN/VDE 0100, део 737, 738 и 702. У сврху осигурања мора да се инсталира заштитни прекидач за вод од 10 А.
- Користити само продужне каблове који су предвиђени за употребу на отвореном - минимални попречни пресек 3 x 1,5 mm<sup>2</sup> квалитета H07RN-F у складу са DIN 57282/57245 са утичним уређајем заштићеним од прскајуће воде. У век до краја одмотајте бубњење са каблом.
- Пре сваког пуштања у рад проверите стање вашег продужног кабла.

## 5 МОНТАЖА

### 5.1 Монтажа вода под притиском (01)

**И НАПОМЕНА** Комбинована цевна спојница може да се укроји према изабраном прикључку за црево. Користите највећи могући пречник црева.

1. Заврнути комбиновану ниплу (01/7) са заптивним прстеном у излаз пумпе (01/1).
2. Причврстити црево на комбиновану ниплу.
3. Кабл за напајање (01/6) кабловским везицама причврстити на вод под притиском.
4. Сасвим одмотати кабл за напајање.
5. Гурнути мрежни утикач у утичницу.

### 5.2 Прикључивање посебног усисног вода (03/04)

**ПАЖЊА! Опасност од оштећења уређаја!** Пумпа не функционише прописно, ако је место за узимање 18 m више од пумпе.

- Водите рачуна да место за узимање не лежи више од 18 m изнад нивоа воде.

**ПАЖЊА! Опасност од оштећења уређаја!** Пумпа не може да се одзрачи, када посебно усисно црево није напуњено водом.

- Напуните посебно усисно црево водом да бисте обезбедили прописно функционисање.

Прикључак (03/1) за посебан усисни вод, на пример за „пливајуће узимање“ воде из горњег дела цистерне (04/1), налази се на

доњој страни пумпе. Код пумпања преко посебног усисног вода смањује се усисавање преко улазног сита. Вода се испумпава самом преко додатно монтираног усисног црева (04/3). Додатно се на усисно црево такође може причврстити пловак (04/2). На тај начин се испумпава вода на површини цистерне.

- DIVE 6500/34: Пумпа се укључује и искључује преко пливајућег прекидача зависно од нивоа воде.
  - DIVE 5600/44: Пумпа се преко интегрисаног притисног прекидача аутоматски укључује и искључује.
1. Отворити поклопац на доњој страни пумпе (03/a). Ако је потребно, узмите алат као помоћ.
  2. Пумпу напунити водом до преливања.
  3. Заптивач и поклопац монтирати (03/b) за навојем.
  4. Прикључити усисно црево (03/c).
  5. Усисно црево на усисној страни напунити водом.
  6. Пумпу (04/4) ставити у цистерну.

## 6 ПУШТАЊЕ У РАД

**ПАЖЊА! Опасност од плављења!** При сметњама на пумпи може да дође до цурења воде и последичне штете услед плављења.

- Предузимањем одговарајућих мера искључите могућност да евентуална сметња на пумпи доведе до плављења.

**ПАЖЊА! Опасност од оштећења уређаја!**

Код водова под притиском који нису до краја испражњени, пумпа не одзрачује самостално и може доћи до оштећења на пумпи.

- При поновном пуштању у рад после вађења из шахта водите рачуна да је вод под притиском потпуно испражњен.
- Радите са пумпом висећи (01/8) на ужету или водите рачуна о безбедном положају пумпе (стојећи или хоризонтално лежећи).
- Са пумпом радите само када је пумпа потпуно уроњена.
- Водите рачуна о довољном растојању од тла.
- Никада не дозволите да пумпа ради са затвореним водом под притиском.
- Код шахтова увек водите рачуна о довољном димензионисању.

- Увек покријте шахтове тако да може да се гаси по њима.

**И НАПОМЕНА** Пумпа (DIVE 5600-44) располаже неповратном клапном на излазу пумпе. Тиме се спречава да се вод под притиском испразни при сваком заустављању пумпе.

## 7 РУКОВАЊЕ

### 7.1 Укључивање пумпе

**ПАЖЊА! Опасност од оштећења на уређају!** Пумпа не сме да усисава чврста тела. Песак и други абразивни материјали у течности која се пумпа могу да униште пумпу.

- Водите рачуна да у транспортни медијум не могу да доспеју чврста тела.

**И НАПОМЕНА** Ако је тло блатњаво, песковито или каменито, користите прикладну плочу за безбедну стабилност пумпе или прикључите посебан усисни вод.

1. Само DIVE 5600/44: Отворити све затвараче који постоје у воду под притиском (вентил, млазница за прскање, славина за воду).
2. Потпуно одмотати кабл за напајање (01/6).
3. Уверите се да су електрични утични спојеви монтирани у подручју заштићеном од плављења.
4. Само DIVE 6500/34: Подешавање висине укључивања и висине искључивања (види *Поглавље 7.2 "Подешавање висине укључивања и висине искључивања (DIVE 6500/34)", страна 56*).
5. Полако уронити пумпу у транспортни медијум. Притом држите пумпу мало укосе како би евентуално заробљени ваздух могао да изађе.
6. Гурнути мрежни утикач у утичницу.

### 7.2 Подешавање висине укључивања и висине искључивања (DIVE 6500/34)

Кабл пливајућег прекидача (01/9) углављен је на куишту пумпе (01/5). Променом позиције углављења тачке укључивања пливајућег прекидача могу да се индивидуално подесе. Препоручена дужина кабла пливајућег прекидача је око 100 mm.

**ПАЖЊА! Опасност од оштећења на уређају!** При испумпавању постоји опасност да пумпа ради на суво и да услед тога дође до оштећења уређаја.

- Стално држите пумпу под надзором приликом испумпавања на висину преостале воде и спречите рад пумпе на суво.
- Када се достигне висина преостале воде, искључите пумпу извлачењем мрежног утикача из утичнице.

**И НАПОМЕНА** Ако се висина преостале воде поткорачи, пумпа ће усисати ваздух. У том случају, када се повећа ниво воде и пре поновног укључивања, пумпа мора да се одзрачи.

### 7.3 Искључивање пумпе

1. Извуците мрежни утикач из утичнице.

## 8 ОДРЖАВАЊЕ И НЕГА

**⚠ ОПАСНОСТ! Опасност од струјног удара!** Приликом радова на пумпи постоји опасност од струјног удара.

- Извуците мрежни утикач пре свих радова на отклањању сметње.
- Препустите отклањање грешака у електричном систему квалификованом електричару.

### 8.1 Чишћење пумпе

**И НАПОМЕНА** После пумпања хлорисане воде из базена или течности, које остављају остатке, пумпа мора да се испере чистом водом.

1. Улазно сито (01/4) по потреби опрати чистом водом.

## 9 ПОМОЋ У СЛУЧАЈУ СМЕТЊИ

**⚠ ОПАСНОСТ! Опасност од струјног удара!** Приликом радова на пумпи постоји опасност од струјног удара.

- Извуците мрежни утикач пре свих радова на отклањању сметње.
- Препустите отклањање грешака у електричном систему квалификованом електричару.



**И НАПОМЕНА** Код сметњи које се не могу отклонити, обратите се нашем надлежном сервису.

Сметња	Могући узрок	Помоћ
Мотор не ради.	Радни точак блокира.	Уклонити прљавштину у усисном подручју. Кроз отвор на кућишту мотора доле чистити и окренути прикладним алатом да бисте отпустили блокаду.
	Термички прекидач је искључен.	Чекајте док термички прекидач поново укључи пумпу. Водити рачуна о максималној температури транспортног медијума. Дајте пумпу на проверу.
	Не постоји напон мреже.	Дајте осигураче, струјно напајање на проверу стручном електричару.
	Пливајући прекидач се не укључује када ниво воде расте.	Пошаљите пумпу AL-KO сервису.
	Заштита од рада на суво активирана	Проверити усисну страну.
	Програм капања активиран	Проверити усисну страну. Извући и поново утакнути кабл за напајање.

Сметња	Могући узрок	Помоћ
Пумпа ради, али не потискује.	Ваздух у кућишту пумпе.	Одзрачите пумпу тако што је држите укосе.
	Зачепљење на усисној страни.	Уклонити прљавштину у усисном подручју.
	Вод под притиском затворен.	Отворити вод под притиском.
	Црево под притиском је пресавијено.	Исправите црево под притиском.
	Заштита од рада на суво активирана	Проверити усисну страну.
Транспорто вана количина премала	Пречник црева је премали.	Користите веће црево под притиском.
	Зачепљење на усисној страни.	Уклонити прљавштину у усисном подручју.
	Висина потискивања превелика.	Водити рачуна о макс. висини потискивања, погледати техничке податке!
	Посебно усисно црево је предугачко.	Водити рачуна о макс. висини потискивања, погледати техничке податке!

## 10 СКЛАДИШТЕЊЕ

**И НАПОМЕНА** У случају опасности од замрзавања, систем мора да се потпуно испразни и пумпа мора да се ускладишти на месту заштићеном од смрзавања.

## 11 ОДЛАГАЊЕ

 Стари електрични и електронски уређаји не треба да се бацају са кућним смећем, већ треба да се подвргну одвајању и сортирању одн. рециклирању!

Амбалажа, уређај и прибор су израђени од материјала који су погодни за рециклажу и

## 13 ГАРАНЦИЈА

Евентуалне грешке у материјалу или производњи на уређају поправићемо за време законског рока застаре права на гаранцију за недостатке према сопственом избору поправљањем или заменом. Рок застаре одређује се према праву државе у којој је уређај купљен.

Наша гарантна изјава важи само у случају:

- примене ових Упутстава за употребу
- сврсисходног коришћења
- употребе оригиналних резервних делова

Гаранција престаје да важи у случају:

- самоиницијативних покушаја поправки
- самоиницијативних техничких измена
- ненаменског коришћења

Гаранција не обухвата:

- оштећења лака која се свде на нормално трошење

- потрошне делове који су на картици резервних делова означени рамом xxxxxx (x)

Гарантни рок почиње да тече од датума куповине од стране првог крајњег корисника. Меродаван је датум на рачуну. Са овом изјавом о гаранцији и оригиналним рачуном обратите се продавцу или најближој овлашћеној сервисној радионици. Овом изјавом се не мењају законска права која купац има према продавцу у случају недостатка.

треба да се одложе на отпад на одговарајући начин.



## 12 СЛУЖБА ЗА КОРИСНИКЕ/СЕРВИС

Код питања у вези са гаранцијом, поправком или резервним деловима се обратите нашем најближем АЛ-КО сервису. Њега ћете наћи на интернету под следећом адресом:  
[www.al-ko.com/service-contacts](http://www.al-ko.com/service-contacts)

**TŁUMACZENIE ORYGINALNEJ INSTRUKCJI OBSŁUGI****Spis treści**

1	Szczególne zasady bezpieczeństwa .....	59	10	Przechowywanie .....	64
2	Informacje dotyczące niniejszej instrukcji obsługi .....	59	11	Utylizacja .....	65
2.1	Symbole na stronie tytułowej .....	60	12	Obsługa klienta/Serwis.....	65
2.2	Objaśnienia rysunkowe i słowa ostrzegawcze .....	60	13	Gwarancja .....	65
3	Opis produktu .....	60	<b>1 SZCZEGÓLNE ZASADY BEZPIECZEŃSTWA</b>		
3.1	Użytkowanie zgodne z przeznaczeniem .....	60	Opisywane urządzenie może być używane przez dzieci od 8 roku życia i osoby z ograniczeniami fizycznymi, zmysłowymi lub umysłowymi albo osoby bez doświadczenia i wiedzy tylko wówczas, jeśli będą przy tym nadzorowane bądź zostaną przeszkolone w zakresie bezpiecznego używania urządzenia i rozumieją wynikające z tego zagrożenia. Dzieci nie powinny się bawić tym urządzeniem. Czyszczenie i konserwacja przez użytkownika nie powinny być przeprowadzane przez dzieci pozbawione nadzoru.		
3.2	Możliwe przewidywane nieprawidłowe użycie .....	60	Potrzeby osób o bardzo dużych i złożonych ograniczeniach mogą wykraczać poza tutaj opisane instrukcje.		
3.3	Urządzenia zabezpieczające i ochronne .....	60	<b>2 INFORMACJE DOTYCZĄCE NINIEJSZEJ INSTRUKCJI OBSŁUGI</b>		
3.3.1	Zabezpieczenie przed przegrzaniem.....	60	■ Wersja niemieckojęzyczna jest oryginalną instrukcją obsługi. Wszystkie pozostałe wersje językowe są tłumaczeniami oryginalnej instrukcji obsługi.		
3.3.2	Program kroplenia (DIVE 5600/44) .....	60	■ Przed uruchomieniem należy dokładnie przeczytać niniejszą instrukcję obsługi. Jest to konieczne dla zapewnienia bezusterkowej pracy i bezpiecznej obsługi.		
3.3.3	Zabezpieczenie przed pracą na sucho (DIVE 5600/44) .....	61	■ Poniższa instrukcja obsługi winna być przechowywana zawsze w sposób umożliwiający jej wykorzystanie w celu uzyskania informacji dotyczących urządzenia.		
3.3.4	Czujnik ciśnieniowy (DIVE 5600/44) .....	61	■ Urządzenie może być przekazywane wyłącznie wraz z instrukcją obsługi.		
3.3.5	Przełącznik pływakowy (02) (DIVE 6500/34).....	61	■ Należy stosować się do wskazówek dot. bezpieczeństwa i ostrzegawczych zawartych w niniejszej instrukcji obsługi.		
3.4	Przegląd produktu (01).....	61			
3.5	Zakres dostawy .....	61			
4	Zasady bezpieczeństwa .....	61			
5	Montaż .....	62			
5.1	Montaż przewodu ciśnieniowego (01) .....	62			
5.2	odłączanie oddzielnego przewodu ssącego (03/04) .....	62			
6	Uruchomienie.....	62			
7	Obsługa .....	63			
7.1	Włączanie pompy.....	63			
7.2	Ustawianie wysokości włączania i wyłączania (DIVE 6500/34) .....	63			
7.3	Wyłączanie pompy .....	63			
8	Konserwacja i pielęgnacja .....	63			
8.1	Czyszczenie pompy .....	63			
9	Pomoc w przypadku usterek.....	63			

## 2.1 Symbole na stronie tytułowej

Symbol	Znaczenie
	Przed uruchomieniem należy dokładnie przeczytać niniejszą instrukcję obsługi. Jest to konieczne dla zapewnienia bezusterkowej pracy i bezpiecznej obsługi.
	Instrukcja obsługi
	Aby uniknąć porażenia prądem, nie należy dopuścić do uszkodzenia lub przecięcia kabla sieciowego.

## 2.2 Objasnienia rysunkowe i słowa ostrzegawcze

**⚠ NIEBEZPIECZEŃSTWO!** Oznacza niebezpieczeństwo prowadzące do śmierci lub ciężkich obrażeń ciała.

**⚠ OSTRZEŻENIE!** Oznacza potencjalne niebezpieczeństwo mogące prowadzić do śmierci lub ciężkich obrażeń ciała.

**⚠ OSTROŻNIE!** Oznacza potencjalne niebezpieczeństwo prowadzące do średnich lub lekkich obrażeń ciała.

**UWAGA!** Oznacza potencjalne niebezpieczeństwo mogące prowadzić do szkód rzeczowych.

**f WSKAZÓWKA** Szczególne wskazówki ułatwiające zrozumienie instrukcji i obsługi.

## 3 OPIS PRODUKTU

W niniejszej instrukcji obsługi zostały opisane różne modele pomp z silnikiem benzynowym. Posiadany model należy zidentyfikować na podstawie tabliczki znamionowej.

### 3.1 Użytkowanie zgodne z przeznaczeniem

Pompa jest przeznaczona do użytku prywatnego w domu i ogrodzie. Można ją eksploatować tylko przy zachowaniu wartości znamionowych.

Pompa nadaje się do:

- przepompowywania i wypompowywania zbiorników
- czerpania wody ze studni, studzienek i innych zbiorników

- obsługi systemów nawadniania i zraszania trawników
- zaopatrywania gospodarstw domowych w wodę

Pompa nadaje się tylko do tłoczenia następujących cieczy:

- czystej wody, deszczówki
- wody chlorowanej (np. wody z basenu)
- wody do celów gospodarczych

Inne i wykraczające poza wymienione wyżej zastosowanie jest uważane za niezgodne z przeznaczeniem.

### 3.2 Możliwe przewidywane nieprawidłowe użycie

Nie należy eksploatować pompy w sposób ciągły. Nie wolno stosować jej do tłoczenia:

- wody pitnej;
- słonej wody;
- środków spożywczych;
- środków agresywnych, chemikaliów;
- cieczy żrących, łatwopalnych, wybuchowych lub gazujących;
- cieczy o temperaturze wyższej niż 35°C;
- wody zawierającej piasek i cieczy szlifujących;
- ścieków zawierających odpady tekstylne i papierowe.

### 3.3 Urządzenia zabezpieczające i ochronne

**⚠ OSTRZEŻENIE!** Niebezpieczeństwo skaleczenia. Niesprawne i dezaktywowane urządzenia ochronne i zabezpieczające mogą spowodować poważne obrażenia ciała.

- Jeśli urządzenia ochronne i zabezpieczające są niesprawne, należy zlecić ich naprawę.
- Nigdy nie dezaktywować urządzeń ochronnych i zabezpieczających.

#### 3.3.1 Zabezpieczenie przed przegrzaniem

Pompa jest wyposażona w zabezpieczenie przed przegrzaniem, które wyłącza silnik w przypadku przegrzania. Po upływie fazy chłodzenia, trwającej ok. 15 – 20 minut, pompa włącza się ponownie w sposób automatyczny.

Pompę można stosować tylko, gdy jest ona całkowicie zanurzona.

#### 3.3.2 Program kroplenia (DIVE 5600/44)

Aby podczas tłoczenia bardzo małych ilości wody (np. kroplenia przewodu) pompa nie wyłączała

się przedwcześnie, aktywowany jest program kroplenia.

Jest przy tym przeprowadzanych 7 prób rozruchu w ciągu 150 sekund. Następnie pompa wyłącza się. Operacja jest po krótkim czasie powtarzana. Jeśli kolejne próby rozruchu (odpowiednio po jednej sekundzie) nie powiodą się, pompa jest wyłączana.

Wtyczka sieciowa musi zostać wyjęta i ponownie włożona do gniazdka, aby ponownie uruchomić pompę.

### 3.3.3 Zabezpieczenie przed pracą na sucho (DIVE 5600/44)

Pompa jest wyposażona w zabezpieczenie przed pracą na sucho. Zabezpieczenie przed pracą na sucho wyłącza pompę, gdy nie jest zasysana woda. Następnie pompa podejmuje kilka prób automatycznego ponownego włączenia.

### 3.3.4 Czujnik ciśnieniowy (DIVE 5600/44)

Pompa jest wyposażona w czujnik ciśnieniowy. Za pomocą tego czujnika pompa po osiągnięciu ustawionego na stałe ciśnienia jest automatycznie włączana i wyłączana.

- Wartości ciśnienia: patrz dane techniczne.

### 3.3.5 Przełącznik pływakowy (02) (DIVE 6500/34)

Pompę włącza automatycznie przełącznik pływakowy w momencie osiągnięcia określonego poziomu wody (wysokość włączania) (02/a) i wyłącza je po opadnięciu poziomu wody do wysokości wyłączania (02/b). Przełącznik pływakowy musi mieć możliwość swobodnego poruszania się na powierzchni wody.

## 3.4 Przegląd produktu (01)

Nr	Element
1	Wylot pompy
2	Uchwyt transportowy
3	Zacisk kabla
4	Sito wlotowe
5	Obudowa pompy
6	Kabel sieciowy
7	Złączka kombi
8	Nacięcie do mocowania liny

Nr	Element
9	Przyłącze oddzielnego przewodu ssącego
10	Przełącznik pływakowy (tylko DIVE 6500/34)

## 3.5 Zakres dostawy

Pompa jest dostarczana w stanie gotowym do pracy ze złączką kombi, dwiema pokrywami do oddzielnego poboru wody i instrukcją obsługi.

## 4 ZASADY BEZPIECZEŃSTWA

**⚠ NIEBEZPIECZEŃSTWO! Niebezpieczeństwo podczas dotykania elementów pod napięciem!** Usterka pompy lub kabla przedłużającego może powodować ciężkie urazy!

- Natychmiast odłączyć wtyczkę od sieci.
- Podłączyć urządzenie przez wyłącznik zabezpieczający FI ze znamionowym prądem uszkodzeniowym < 30 mA.

**⚠ OSTROŻNIE! Niebezpieczeństwo urazu na skutek kontaktu z gorącą wodą** W przypadku dłuższego używania (> 10 min) po zamkniętej stronie ciśnieniowej może dojść do silnego nagrzania wody w pompie i niekontrolowanego wypływania!

- Odłączyć pompę od sieci zasilającej i położyć ją z wodą do ochłodzenia.
- Sprawdzić poziom wody po stronie ssania.
- Sprawdzić szczelność przewodów.
- Sprawdzić instalację przewodu ssącego i ciśnieniowego.
- Pompę wolno ponownie uruchomić dopiero po usunięciu wszystkich wad!
- Pompy nie należy nigdy podnosić, transportować ani mocować za kabel sieciowy. Odłączając wtyczkę od gniazda sieciowego, nie używać w tym celu kabla sieciowego.
- Samowolne zmiany lub przebudowy pompy są niedozwolone. Naprawy powinny być dokonywane wyłącznie przez nasze punkty serwisowe.
- Przed rozpoczęciem prac przy urządzeniu odłączyć wtyczkę sieciową. Chronić wtyczkę sieciową przed wilgocią.
- Pompę i kabel przedłużający należy stosować tylko w nienagannym stanie technicznym. Nie wolno używać uszkodzonych urządzeń.

- Zachować bezpieczny odstęp od zwierząt lub wyłączyć pompę, gdy zbliżają się do niej zwierzęta.

### Bezpieczeństwo elektryczne

- Nie wolno uruchamiać pompy, gdy w basenie lub oczku wodnym przebywają ludzie.
- Wartość napięcia sieciowego w budynku musi być zgodna z napięciem sieciowym podanym w danych technicznych – nie wolno stosować innego napięcia zasilającego.
- Urządzenie wolno eksploatować tylko w instalacji elektrycznej zgodnie z DIN/VDE 0100, część 737, 738 i 702. W celu zabezpieczenia musi być zainstalowany wyłącznik ochronny przewodu 10 A.
- Używać wyłącznie kabli przedłużających, przewidzianych do zastosowania na wolnym powietrzu — minimalny przekrój 3 x 1,5 mm<sup>2</sup> o jakości H07RN-F zgodnie z normą DIN 57282/57245 z brygosczełnym elementem wtykowym. Bęben do nawijania kabla należy zawsze całkowicie rozwinąć.
- Przed każdym użyciem należy skontrolować stan kabla przedłużającego.

## 5 MONTAŻ

### 5.1 Montaż przewodu ciśnieniowego (01)

**f WSKAZÓWKA** Złączkę kombi można przyciąć odpowiednio do wybranego przyłącza węża. Należy użyć wąż o możliwie jak największej średnicy.

1. Przykręcić złączkę kombi (01/7) z pierścieniem uszczelniającym do wylotu pompy (01/1).
2. Przymocować wąż do złączki kombi.
3. Przymocować kabel sieciowy (01/6) do przewodu ciśnieniowego za pomocą łączników kablowych.
4. Kabel sieciowy odwinąć całkowicie.
5. Podłączyć wtyk sieciowy do gniazda zasilania.

### 5.2 odłączanie oddzielnego przewodu ssącego (03/04)

**UWAGA! Niebezpieczeństwo uszkodzenia urządzenia!** Pompa nie działa prawidłowo, jeśli punkt poboru wody znajduje się 18 m powyżej pompy.

- Uważać, aby punkt poboru nie znajdował się wyżej niż 18 m nad poziomem wody.

**UWAGA! Niebezpieczeństwo uszkodzenia urządzenia!** Pompa nie może odpowietrzyć się, gdy oddzielny wąż ssący nie jest wypełniony wodą.

- Wypełnić oddzielny wąż ssący wodą, aby zapewnić prawidłowe działanie urządzenia.

Przyłącze (03/1) dla oddzielnego przewodu ssącego, przykładowo do „pływającego poboru” wody z górnej części cysterny (04/1), znajduje się w na spodzie pompy. Podczas pompowania za pośrednictwem oddzielnego przewodu ssącego sito wlotowe blokuje zasysanie. Woda jest odsysana tylko za pośrednictwem dodatkowo zamontowanego węża ssącego (04/3). Dodatkowo na wężu ssącym może zostać zamocowany także pływak (04/2). W ten sposób woda jest odsysana na powierzchni cysterny.

- DIVE 6500/34: Przełącznik pływakowy włącza i wyłącza pompę w zależności od poziomu wody.
  - DIVE 5600/44: Wbudowany wyłącznik ciśnieniowy włącza i wyłącza automatycznie pompę.
1. Otworzyć pokrywę na spodzie pompy (03/a). W razie potrzeby użyć narzędzia do pomocy.
  2. Wypełnić pompę wodą, aż do przepelnienia.
  3. Zamontować uszczelkę i pokrywę z gwintem (03/b).
  4. Podłączyć wąż ssący (03/c).
  5. Wąż ssący po stronie ssącej wypełnić wodą.
  6. Włożyć pompę do cysterny (04/4).

## 6 URUCHOMIENIE

**UWAGA! Niebezpieczeństwo zalania!** W przypadku zakłóceń pracy pompy może wyciekać woda, powodując szkody następcze przez zalanie.

- W przypadku usterek należy przez odpowiednie środki zaradcze wykluczyć powstanie w pompie uszkodzeń w wyniku zalania.

**UWAGA! Niebezpieczeństwo uszkodzenia urządzenia!** W przypadku niepełnego opróżnienia przewodów ciśnieniowych pompa nie odpowietrza się samoczynnie i może dochodzić do uszkodzenia pompy.

- W przypadku ponownego uruchomienia po wyjęciu z szybu uważać, by przewód ciśnieniowy został całkowicie opróżniony.
- Używać pompy zawieszoną na linie (01/8) albo zadbać o jej pewne położenie (w pozycji stojącej lub poziomo leżącej).

- Używać pompy tylko, gdy jest ona całkowicie zanurzona.
- Zapewnić dostateczną odległość od dna.
- Nie wolno dopuścić, aby pompa pracowała przy zamkniętym przewodzie ciśnieniowym.
- W przypadku studzienek należy przestrzegać dostatecznych wymiarów studzienek.
- Studzienki należy zawsze zakrywać w sposób umożliwiający bezpieczne wchodzenie na nie.

**i WSKAZÓWKA** Pompa (DIVE 5600-44) posiada na wylocie osłonę. Dzięki temu przewód ciśnieniowy nie opróżnia się po każdym zatrzymaniu pompy.

## 7 OBSŁUGA

### 7.1 Włączanie pompy

**UWAGA! Niebezpieczeństwo uszkodzenia urządzenia!** Pompa nie może zasysać ciał stałych. Piasek i inne substancje ściernie zawarte w tłoczonym medium niszczą pompę.

- Uważać, by żadne obce przedmioty nie dostały się do tłoczonego medium.

**i WSKAZÓWKA** Jeżeli na dnie znajduje się muł, piasek lub kamienie, należy użyć odpowiedniej płyty, aby zapewnić stabilność ustawienia pompy, lub podłączyć oddzielny przewód ssący.

1. Tylko DIVE 5600/44: Otworzyć wszystkie zamknięcia w przewodzie ciśnieniowym (zawór, dysza rozpryskowa, zawór czerpalny).
2. Całkowicie rozwinąć kabel sieciowy (01/6).
3. Upewnić się, że elektryczne połączenia wtykowe znajdują się w strefie niezagrażonej zalaniem.
4. Tylko DIVE 6500/34: Ustawianie wysokości włączenia i wyłączenia (patrz *Rozdział 7.2 "Ustawianie wysokości włączenia i wyłączenia (DIVE 6500/34)", strona 63*).
5. Powoli zanurzać pompę w tłoczonym medium. Należy przy tym trzymać pompę nieco ukośnie, aby pozwolić na wydostanie się ewentualnych pozostałości powietrza.
6. Podłączyć wtyk sieciowy do gniazda zasilania.

### 7.2 Ustawianie wysokości włączenia i wyłączenia (DIVE 6500/34)

Kabel przełącznika pływakowego (01/9) jest mocno zaciśnięty na obudowie pompy (01/5). Zmiana położenia zacisku umożliwi osobne ustawienie punktów przełączania przełącznika pływakowego. Zalecana długość kabla przełącznika pływakowego wynosi ok. 100 mm.

**UWAGA! Niebezpieczeństwo uszkodzenia urządzenia!** Podczas odpompowywania występuje niebezpieczeństwo, że pompa będzie pracować na sucho, powodując uszkodzenie urządzenia.

- Podczas odpompowywania przy resztkowym poziomie wody należy stale nadzorować pracę pompy i nie dopuścić, aby pompa pracowała na sucho.
- Po osiągnięciu resztkowego poziomu wody pompę należy wyłączyć, wyciągając wtyczkę z gniazdka elektrycznego.

**i WSKAZÓWKA** Poniżej resztkowego poziomu wody pompa zasysa powietrze. W takim przypadku po zwiększeniu poziomu wody pompa będzie wymagała odpowietrzenia przed ponownym włączeniem.

### 7.3 Wyłączanie pompy

1. Wyciągnąć wtyczkę sieciową z gniazdka elektrycznego.

## 8 KONSERWACJA I PIELEGNACJA

**⚠ NIEBEZPIECZEŃSTWO! Niebezpieczeństwo porażenia prądem!** Podczas prac przy pompie występuje niebezpieczeństwo porażenia prądem.

- Przed wszystkimi pracami związanymi z usuwaniem usterek wyciągnąć wtyczkę sieciową z gniazda elektrycznego.
- Usunięcie usterki w instalacji elektrycznej należy zlecić elektrykowi.

### 8.1 Czyszczenie pompy

**i WSKAZÓWKA** Po tłoczeniu wody basenowej zawierającej chlor lub cieczy, które pozostawiają osady, należy przepłukać pompę czystą wodą.

1. W razie potrzeby oczyścić czystą wodą sito wlotowe (01/4).

## 9 POMOC W PRZYPADKU USTEREK

**⚠ NIEBEZPIECZEŃSTWO! Niebezpieczeństwo porażenia prądem!** Podczas prac przy pompie występuje niebezpieczeństwo porażenia prądem.

- Przed wszystkimi pracami związanymi z usuwaniem usterek wyciągnąć wtyczkę sieciową z gniazda elektrycznego.
- Usunięcie usterki w instalacji elektrycznej należy zlecić elektrykowi.

**i WSKAZÓWKA** W przypadku usterek, których nie można usunąć, należy zgłosić się do serwisu naszej firmy.

Usterka	Możliwa przyczyna	Sposób usuwania
Silnik nie działa.	Wirnik pompy zablokowany.	Usunąć zanieczyszczenia z obszaru ssania. Oczyszczyć poprzez otwór w obudowie silnika za pomocą odpowiedniego narzędzia i obrócić, aby zwolnić blokadę.
	Przełącznik termiczny wyłączył pompę.	Odczekać, aż przełącznik termiczny ponownie włączy pompę. Zwracać uwagę na maksymalną temperaturę tłoczzonej cieczy. Zlecić kontrolę pompy.
	Brak napięcia sieciowego.	Sprawdzić bezpieczniki, zlecić elektrykowi kontrolę zasilania w energię elektryczną.
	Przełącznik pływakowy nie włącza pompy przy rosnącej wartości oporu.	Przesłać pompę do serwisu ALKO.
	Zabezpieczenie przed pracą na sucho aktywne	Sprawdzić stronę ssącą.
	Program kroplenia aktywowany	Sprawdzić stronę ssącą. Wyjąć i ponownie włożyć do gniazdka kabel sieciowy.

Usterka	Możliwa przyczyna	Sposób usuwania
Pompa pracuje, ale nie tłoczy.	Powietrze w obudowie pompy.	Odpowietrzyć pompę, ustawiając ją ukośnie.
	Zator po stronie ssącej pompy.	Usunąć zanieczyszczenia z obszaru ssania.
	Zamknięty przewód ciśnieniowy.	Otworzyć przewód ciśnieniowy.
	Zagięty wąż ciśnieniowy.	Wyprostować wąż ciśnieniowy.
Zbyt mała ilość tłoczzonej wody	Zabezpieczenie przed pracą na sucho aktywne	Sprawdzić stronę ssącą.
	Średnica węża za mała.	Zastosować większy wąż ciśnieniowy.
	Zator po stronie ssącej pompy.	Usunąć zanieczyszczenia z obszaru ssania.
	Wysokość tłoczenia za wysoka.	Przestrzegać maks. wysokości tłoczenia, patrz dane techniczne!
	Oddzielny wąż ssący za długi.	Przestrzegać maks. wysokości tłoczenia, patrz dane techniczne!

## 10 PRZECHOWYWANIE

**i WSKAZÓWKA** W przypadku ryzyka zamrożenia należy całkowicie opróżnić układ i przechować pompę w miejscu zabezpieczonym przed mrozem.



## 11 UTYLIZACJA

 Zużyte urządzenia elektryczne i elektronicznie nie mogą być utylizowane z odpadami z gospodarstwa domowego, lecz należy przekazać je do osobnej zbiórki lub utylizacji.

Opakowanie, urządzenie i akcesoria wykonano z materiałów nadających się do recyklingu i należy zapewnić ich odpowiednią utylizację.

## 12 OBSŁUGA KLIENTA/SERWIS

Wszelkie pytania dotyczące gwarancji, naprawy lub części zamiennych należy kierować do najbliższego punktu serwisowego AL-KO. Można go znaleźć w następującej witrynie internetowej: [www.al-ko.com/service-contacts](http://www.al-ko.com/service-contacts)

## 13 GWARANCJA

Ewentualne wady materiałowe lub produkcyjne w urządzeniu usuwamy przed upływem ustawowego okresu przedawnienia roszczeń z tytułu rękojmi za wady fizyczne, dokonując wedle naszego uznania naprawy lub wymiany produktu. Okres przedawnienia ustalany jest zgodnie z prawem obowiązującym w kraju, w którym produkt został zakupiony.

Gwarancja obowiązuje tylko w przypadku:

- zastosowania się do treści niniejszej instrukcji obsługi
- prawidłowego postępowania,
- stosowania oryginalnych części zamiennych.

Gwarancja wygasa w przypadku:

- samodzielnych prób naprawy,
- samodzielnych zmian technicznych,
- zastosowania niezgodnie z przeznaczeniem.

Gwarancja nie obejmuje:

- uszkodzeń lakieru spowodowanych zwykłym zużyciem
- części zużywalnych, oznaczonych na wykazie części zamiennych ramką xxxxxx (x).

Okres gwarancji rozpoczyna się od momentu nabycia przez pierwszego użytkownika końcowego. Decydujące znaczenie ma tutaj data dokumentu zakupu. Należy zwrócić się do dystrybutora lub najbliższego autoryzowanego punktu serwisowego, przedkładając niniejszą deklarację gwarancyjną oraz dowód zakupu. Niniejsza deklaracja nie narusza ustawowych roszczeń nabywcy w stosunku do sprzedawcy z tytułu wad.

# PŘEKLAD ORIGINÁLNÍHO NÁVODU K POUŽITÍ

## Obsah

1	Zvláštní bezpečnostní pokyny .....	66
2	K tomuto návodu k použití .....	66
2.1	Symboly na titulní straně .....	66
2.2	Vysvětlení symbolů a signálních slov .....	67
3	Popis výrobku .....	67
3.1	Použití v souladu s určeným účelem..	67
3.2	Možné předvídatelné chybné použití ..	67
3.3	Bezpečnostní a ochranná zařízení.....	67
3.3.1	Tepelná ochrana.....	67
3.3.2	Program kapání (DIVE 5600/44) ..	67
3.3.3	Ochrana proti chodu na sucho (DIVE 5600/44).....	67
3.3.4	Tlakové čidlo (DIVE 5600/44).....	67
3.3.5	Plovákový spínač (02) (DIVE 6500/34) .....	67
3.4	Přehled výrobku (01).....	68
3.5	Součásti dodávky .....	68
4	Bezpečnostní pokyny.....	68
5	Montáž.....	68
5.1	Montáž tlakového vedení (01).....	68
5.2	Samostatné připojení sacího vedení (03/ 04).....	69
6	Uvedení do provozu.....	69
7	Obsluha .....	69
7.1	Zapnutí čerpadla .....	69
7.2	Nastavení výšky zapnutí a vypnutí (DIVE 6500/34) .....	70
7.3	Vypnutí čerpadla .....	70
8	Údržba a péče .....	70
8.1	Čištění čerpadla .....	70
9	Pomoc při poruchách .....	70
10	Skladování .....	71
11	Likvidace.....	71
12	Zákaznický servis/servis .....	71
13	Záruka.....	71

## 1 ZVLÁŠTNÍ BEZPEČNOSTNÍ POKYNY



Tento přístroj může být používán dětmi od 8 let i osobami se sníženými fyzickými, smyslovými nebo duševními schopnostmi nebo bez zkušeností a s nedostatečnými znalostmi, jestliže jsou pod dohledem nebo byly poučeny ve věci bezpečného používání přístroje a porozuměly z toho vyplývajícím nebezpečím. Děti si s přístrojem nesmí hrát. Čištění a uživatelskou údržbu nesmí děti provádět bez dozoru.

Osoby s velmi silným a komplexním omezením nemohou vyhovovat požadavkům zde popsaných pokynů.

## 2 K TOMUTO NÁVODU K POUŽITÍ

- U německé verze se jedná o originální návod k použití. Všechny ostatní jazykové verze jsou překlady originálního návodu k použití.
- Před uvedením do provozu si bezpodmínečně pečlivě přečtěte tento návod k použití. To je předpokladem bezpečné práce a bezproblémové manipulace.
- Uchovávejte tento návod vždy tak, abyste si ho mohli přečíst, když budete potřebovat informace o stroji.
- Předávejte dalším osobám pouze výrobek s tímto návodem k použití.
- Přečtěte a dodržujte bezpečnostní pokyny a varování uvedená v tomto návodu.

### 2.1 Symboly na titulní straně

Symbol	Význam
	Před uvedením do provozu si bezpodmínečně pečlivě přečtěte tento návod k použití. To je předpokladem bezpečné práce a bezproblémové manipulace.
	Návod k použití
	Síťový kabel nepoškozujte ani nepřetínejte, předejdete tak úrazu elektrickým proudem.

## 2.2 Vysvětlení symbolů a signálních slov

**⚠ NEBEZPEČÍ!** Označuje bezprostředně hroící nebezpečnou situaci, která – pokud se jí nevyhnete – má za následek smrt nebo vážné zranění.

**⚠ VÝSTRAHA!** Označuje možnou nebezpečnou situaci, která – pokud se jí nevyhnete – může mít za následek smrt nebo vážné zranění.

**⚠ OPATRŇ!** Označuje možnou nebezpečnou situaci, která by mohla mít za následek menší nebo středně těžké zranění, pokud se jí nevyhnete.

**POZOR!** Označuje situaci, která by mohla mít za následek věčné škody, pokud se jí nevyhnete.

**i UPOZORNĚNÍ** Speciální pokyny pro lepší srozumitelnost a manipulaci.

## 3 POPIS VÝROBKU

V tomto návodu k použití jsou popisovány různé modely čerpadel. Svůj model identifikujete podle typového štítku.

### 3.1 Použití v souladu s určeným účelem

Čerpadlo je určeno pro soukromé používání doma a na zahradě. Smí být provozované pouze v rámci omezení použití dle technických údajů.

Čerpadlo se hodí pro:

- přečerpávání nebo odčerpávání z nádrží,
- odběr vody ze studny, šachty nebo jiných vodních nádrží,
- provoz zavlažovacích systémů a zavlažovačů trávníku,
- zásobování domácnosti vodou.

Čerpadlo je vhodné výhradně k čerpání následujících kapalin:

- čistá voda, dešťová voda,
- chlorovaná voda (např. plavecké bazény),
- užitková voda.

Jiné nebo rozsáhlejší používání platí za v rozporu s určeným účelem.

### 3.2 Možné předvídatelné chybné použití

Čerpadlo se nesmí používat v trvalém provozu. Není vhodné k čerpání:

- pitné vody,
- slané vody,
- potravin,
- agresivních médií, chemikálií,

- leptavých, hořlavých, výbušných nebo plyných kapalin,
- kapalin s teplotou vyšší než 35 °C,
- písčité vody a brusných kapalin.
- znečištěné vody se zbytky textilií nebo papíru.

### 3.3 Bezpečnostní a ochranná zařízení

**⚠ VÝSTRAHA!** **Nebezpečí zranění.** Poškozená a vyřazená bezpečnostní a ochranná zařízení mohou vést k těžkým poraněním.

- Defektní bezpečnostní a ochranná zařízení nechejte opravit.
- Bezpečnostní a ochranná zařízení nikdy nevyfázujte z provozu.

#### 3.3.1 Tepelná ochrana

Čerpadlo je vybavené spínačem pro tepelnou ochranu, který při přehřívání vypne motor. Po fázi vychladnutí asi 15–20 minut se čerpadlo opět automaticky zapne.

Čerpadlo provozujte pouze, je-li zcela ponořené.

#### 3.3.2 Program kapání (DIVE 5600/44)

Aby při dopravě velmi malého množství vody (např. kapání vedení) čerpadlo předčasně nevyplulo, aktivuje se program kapání.

Přitom se provede 7 startovních pokusů během 150 sekund. Poté se čerpadlo vypne. Postup se po krátké době zopakuje. Nejsou-li další pokusy o nastartování (po jedné hodině) úspěšné, čerpadlo se vypne.

Musíte vytáhnout síťovou zástrčku a znovu ji zastrčit k opětovnému nastartování čerpadla.

#### 3.3.3 Ochrana proti chodu na sucho (DIVE 5600/44)

Čerpadlo obsahuje ochranu proti chodu na sucho. Ochrana proti chodu na sucho vypne čerpadlo, jestliže není nasávána žádná voda. Poté dojde k pokusu o několikanásobné automatické opětovné zapnutí čerpadla.

#### 3.3.4 Tlakové čidlo (DIVE 5600/44)

Čerpadlo je vybaveno tlakovým čidlem. Při dosažení pevně nastaveného tlaku se čerpadlo automaticky vypíná a zapíná tímto čidlem.

- Hodnoty tlaku: viz Technické údaje.

#### 3.3.5 Plovákový spínač (02) (DIVE 6500/34)

Při dosažení určitého stavu vody (výška sepnutí) se čerpadlo automaticky spustí plovákovým (02/ a) spínačem a při opadnutí vody do výšky vypnutí

se opět vypne (02/b). Plovákový spínač se musí volně pohybovat na vodní ploše.

### 3.4 Přehled výrobku (01)

Č.	Součást
1	Výstup čerpadla
2	Držadlo
3	Kabelová svorka
4	Vtokové síto
5	Pouzdro čerpadla
6	Síťový kabel
7	Kombinovaná výstupní redukce
8	Zářez pro upevnění lana
9	Připojení samostatného sacího vedení
10	Plovákový spínač (jen DIVE 6500/34)

### 3.5 Součásti dodávky

Čerpadlo se dodává připravené k provozu s kombinovanou výstupní redukcí, dvěma víky pro samostatný odběr vody a s návodem k použití.

## 4 BEZPEČNOSTNÍ POKYNY

**⚠ NEBEZPEČÍ! Nebezpečí při dotyku dílů vedoucích napětí!** Poškození čerpadla nebo prodlužovacího kabelu může vést k těžkým poraněním!

- Konektor okamžitě odpojte od sítě.
- Přístroj pomocí ochranného spínače FI spojte s jmenovitým chybným proudem < 30 mA.

**⚠ OPATRNĚ! Nebezpečí zranění horkou vodou** Při delším provozu proti uzavřené tlakové části (> 10 min.) se voda může v čerpadle silně zahřát a nekontrolovatelně uniknout!

- Čerpadlo odpojte od sítě a čerpadlo s vodou nechte vychladnout.
- Zkontrolujte hladinu vody na straně sání.
- Zkontrolujte těsnost vedení.
- Zkontrolujte instalaci sacího a tlakového vedení.
- Čerpadlo uveďte do provozu opět až po odstranění veškerých nedostatků!
- Čerpadlo nikdy nezvedejte, nepřepravujte nebo neupevňujte za síťový kabel. Síťový kabel nepoužívejte k vytahování síťové zástrčky ze zásuvky.

- Změny prováděné svépomocí nebo přestavby jsou na čerpadle zakázány. Opravy mohou být prováděny jen v našich autorizovaných servisech.
- Při práci na přístroji vytáhněte síťovou zástrčku. Síťovou zástrčku chraňte před vlhkostí.
- Čerpadlo a prodlužovací kabel používejte pouze v technicky bezvadném stavu. Poškozené přístroje nesmějí být provozovány.
- Udržujte bezpečnostní odstup od zvířat, resp. vypněte čerpadlo, když se zvířata přiblíží.

### Bezpečnost elektrických součástí

- Pokud se v bazénu nebo zahradním jezírku nacházejí osoby, nesmí být čerpadlo používáno.
- Domovní síťové napětí musí souhlasit s údaji o síťovém napětí v technických údajích, nepoužívejte jiné napájecí napětí.
- Přístroj smí být provozován pouze s elektrickým zařízením dle normy DIN/VDE 0100, část 737, 738 a 702. Za účelem jistění musí být instalován jistič vedení 10 A.
- Používejte jen takové prodlužovací kabely, které jsou dimenzovány pro použití venku – minimální průřez 3 x 1,5 mm<sup>2</sup> kvality H07RN-F dle DIN 57282/57245 se zásuvným kusem chráněným proti stříkající vodě. Kabelový buben je vždy třeba zcela odvinout.
- Před každým uvedením do provozu zkontrolujte stav svého prodlužovacího kabelu.

## 5 MONTÁŽ

### 5.1 Montáž tlakového vedení (01)

**i UPOZORNĚNÍ** Kombinovaný nátrubek lze přizpůsobit odpovídajícím způsobem zvolené hadicové přípoje. Použijte největší možný průměr hadice.

1. Kombinovanou výstupní redukcí (01/7) s těsnícím kroužkem našroubujte do výstupu čerpadla (01/1).
2. Hadici upevněte na kombinovanou výstupní redukcí.
3. Síťový kabel (01/ 6) připevněte kabelovými sponami k tlakovému vedení.
4. Úplně odviňte síťový kabel.
5. Síťovou zástrčku zasuňte do zásuvky.

## 5.2 Samostatné připojení sacího vedení (03/04)

**POZOR! Nebezpečí poškození stroje!** Čerpadlo nefunguje správně, pokud leží místo odběru o 18 m výše než čerpadlo.

- Dbejte, aby místo odběru neleželo výše než 18 m nad hladinou vody.

**POZOR! Nebezpečí poškození stroje!** Čerpadlo se nemůže odvodušnit, jestliže není samostatná sací hadice naplněna vodou.

- Samostatnou sací hadici naplňte vodou k zajištění správné funkce.

Přípojka (03/1) pro samostatné sací vedení, příkladně k „plovoucímu odběru“ vody z horní části cisterny (04/1), se nachází na spodní straně čerpadla. Při čerpání samostatným sacím vedením se zabrání nasávání přes vtokové síto. Voda se odčerpává jen dodatečně namontovanou sací hadicí (04/3). Navíc může být k sací hadici upevněn i jeden plovák (04/2). Tím se odčerpá voda na povrchu cisterny.

- DIVE 6500/34: Čerpadlo se zapíná a vypíná plovákovým spínačem v závislosti na stavu vody.
- DIVE 5600/44: Čerpadlo se automaticky zapíná a vypíná integrovaným tlakovým spínačem.

1. Otevřete víko na spodní straně čerpadla (03/a). V případě potřeby použijte pomocné nástroje.
2. Čerpadlo naplňte až k přepadu vodou.
3. Namontujte těsnění a víko se závitem (03/b).
4. Připojte sací hadici (03/c).
5. Sací hadici na sací straně naplňte vodou.
6. Čerpadlo (04/4) vložte do cisterny.

## 6 UVEDENÍ DO PROVOZU

**POZOR! Nebezpečí zaplavení!** Při poruchách čerpadla může uniknout voda a způsobit následné škody zaplavením.

- Vhodnými opatřeními se vyvarujte, aby při poruchách čerpadla vznikly následné škody zaplavením.

**POZOR! Nebezpečí poškození stroje!** U neúplně vyprázdněných tlakových vedení se čerpadlo samočinně neodvodušní a může dojít k jeho poškození.

- U opětovného uvedení do provozu po vyjmutí ze šachty dbejte, aby bylo tlakové vedení úplně prázdné.
- Čerpadlo provozujte jen zavěšené na (01/ 8) laně nebo dbejte na bezpečnou polohu čerpadla (stojící nebo horizontálně ležící).
- Čerpadlo provozujte pouze, je-li zcela ponořené.
- Dodržujte dostačující vzdálenost k podkladu.
- Čerpadlo nikdy nenechávejte běžet s uzavřeným tlakovým vedením.
- U šachet vždy dávejte pozor na dostatečné rozměry.
- Šachty vždy odkryjte stabilně rozkročení.

**UPOZORNĚNÍ** Čerpadlo (DIVE 5600-44) je vybavené zpětnou klapkou na výstupu čerpadla. Ta brání tomu, aby se tlakové vedení při každém zastavení čerpadla vyprázdnilo.

## 7 OBSLUHA

### 7.1 Zapnutí čerpadla

**POZOR! Nebezpečí poškození stroje!** Čerpadlo nesmí nikdy nasávat pevná tělesa. Písek a další brusné látky v čerpaném médiu čerpadlo ničí.

- Dbejte, aby se do čerpaného média nemohla dostat žádná pevná tělesa.

**UPOZORNĚNÍ** U kalného, písčitého nebo kamenitého podkladu použijte vhodnou desku pro stabilitu čerpadla nebo připojte samostatné sací vedení.

1. Jen DIVE 5600/44: Otevřete všechny uzavěry v tlakovém vedení (ventil, stříkací tryska, vodovodní kohout).
2. Úplně odviňte síťový kabel (01/ 6).
3. Zajistěte, aby elektrické zástrčky byly umístěny v zóně bez rizika zaplavení.
4. Jen DIVE 6500/34: Nastavte výšku zapnutí a vypnutí (viz *Kapitola 7.2 "Nastavení výšky zapnutí a vypnutí (DIVE 6500/34)", strana 70*).
5. Čerpadlo pomalu ponořte do čerpaného média. Čerpadlo přitom držte mírně šikmo, aby mohl uniknout eventuálně uzavřený vzduch.
6. Síťovou zástrčku zasuňte do zásuvky.

## 7.2 Nastavení výšky zapnutí a vypnutí (DIVE 6500/34)

Kabel plovákového spínače (01/ 9) je k pouzdru čerpadla (01/5) připevněn napevno. Změnou upínací pozice můžete individuálně nastavit spínací body plovákového spínače. Doporučená délka kabelu plovákového spínače cca 100 mm.

**POZOR! Nebezpečí poškození stroje!** Při odčerpávání hrozí nebezpečí, že bude čerpadlo běžet na sucho, a tím hrozí nebezpečí poškození přístroje.

- Při odčerpávání na výšku zbytkové vody čerpadlo stále sledujte a vyhněte se běhu čerpadla naprázdno.
- Při dosažení výšky zbytkové vody čerpadlo odstavte zatáhnutím za síťovou zástrčku.

**UPOZORNĚNÍ** Dosáhne-li hladina zbytkové vody nízké úrovně, začne čerpadlo nasávat vzduch. V tomto případě je nutné čerpadlo při vzrůstajícím stavu vody a před novým uvedením do provozu odvodušnit.

## 7.3 Vypnutí čerpadla

1. Síťovou zástrčku vytáhněte ze zásuvky.

## 8 ÚDRŽBA A PÉČE

**⚠ NEBEZPEČÍ! Nebezpečí úderu elektrickým proudem!** Při práci na čerpadle hrozí nebezpečí úderu elektrickým proudem.

- Před odstraňováním poruchy vytáhněte síťovou zástrčku.
- Chybu v elektrickém zařízení nechte odstranit odborným elektrikářem.

### 8.1 Čištění čerpadla

**UPOZORNĚNÍ** Po čerpání chlorované bazénové vody nebo kapalin, které zanechávají zbytky, je nutné čerpadlo vypláchnout čistou vodou.

1. Vtokové síto (01/4) dle potřeby umyjte čistou vodou.

## 9 POMOC PŘI PORUCHÁCH

**⚠ NEBEZPEČÍ! Nebezpečí úderu elektrickým proudem!** Při práci na čerpadle hrozí nebezpečí úderu elektrickým proudem.

- Před odstraňováním poruchy vytáhněte síťovou zástrčku.
- Chybu v elektrickém zařízení nechte odstranit odborným elektrikářem.

**UPOZORNĚNÍ** U neopravitelných poruch se prosím obraťte na naši příslušnou zákaznickou službu.

Porucha	Možná příčina	Odstranění
Motor neběží.	Je zablokované oběžné kolo.	Odstraňte nečistoty v sací části. Otvorem v krytu motoru dole ji vyčistěte vhodným nástrojem a otočte k uvolnění zablokování.
	Tepelný spínač se vypnul.	Počkejte, dokud tepelný spínač čerpadlo opět nezapne. Dávejte pozor na maximální teplotu čerpaného média. Čerpadlo nechte zkontrolovat.
	Není k dispozici síťové napětí.	Zkontrolujte pozici síťové napájení proudem odborným elektrikářem.
	Plovákový spínač se nespustí při vzrůstajícím stavu vody.	Čerpadlo zašlete na servisní místo společnosti AL-KO.
	Ochrana proti chodu na sucho je aktivována	Zkontrolujte sací část.
	Aktivní program kapání	Zkontrolujte sací část. Vytáhněte a zase zasuňte síťový kabel.

Porucha	Možná příčina	Odstranění
Čerpadlo běží, ale nečerpá.	Vzduch v krytu čerpadla.	Čerpadlo odvzdušněte umístěním do příčné pozice.
	Zanesení v sací části.	Odstraňte nečistoty v sací části.
	Zavřené tlakové vedení.	Otevřete tlakové vedení.
	Tlaková hadice je zlomená.	Tlakovou hadici narovnejte.
	Ochrana proti chodu na suchu je aktivována	Zkontrolujte sací část.
Čerpané množství je příliš nízké	Průměr hadice je příliš malý.	Použijte větší tlakovou hadici.
	Zanesení v sací části.	Odstraňte nečistoty v sací části.
	Čerpací výška je příliš vysoká.	Respektujte max. čerpací výšku, viz technické údaje!
	Samostatná sací hadice příliš dlouhá.	Respektujte max. čerpací výšku, viz technické údaje!

## 10 SKLADOVÁNÍ

**UPOZORNĚNÍ** Při nebezpečí zamrznutí je nutné systém zcela vyprázdnit a čerpadlo uložit na mrazuvzdorné místo.

## 11 LIKVIDACE

 Elektrická a elektronická zařízení nepatří do domácího odpadu, ale odvázejí se k roztřídění, příp. k ekologické likvidaci!

Obal, stroj a příslušenství jsou vyrobeny z recyklovatelných materiálů a je nutné je likvidovat příslušným způsobem.

## 12 ZÁKAZNICKÝ SERVIS/SERVIS

Máte-li nějaké dotazy k záruce, opravě nebo náhradním dílům, obraťte se prosím na nejbližší servis AL-KO. Najdete je na internetu pod následující adresou:

[www.al-ko.com/service-contacts](http://www.al-ko.com/service-contacts)

## 13 ZÁRUKA

Případné vady na materiálu či výrobní závady na výrobku odstraníme během zákonné lhůty pro reklamaci nedostatků, a to dle našeho uvážení buď opravou, nebo dodáním náhradního výrobku. Lhůta pro reklamaci nedostatků se řídí právními ustanoveními země, ve které byl výrobek zakoupen.

Naše záruka platí jen v následujících případech:

- Dodržujte tento návod k obsluze
- Řádné zacházení
- Použití originálních náhradních dílů

Záruka zaniká v následujících případech:

- Svévolné pokusy o opravu
- Svévolné technické změny
- Používání v rozporu s určeným účelem







Ze záruky jsou vyloučeny:

- Škody na laku, které jsou způsobeny normálním opotřebením.
- Opotřebované díly, které jsou na kartě náhradních dílů xxxxxx (x) označeny rámečkem.

Záruční doba začíná dnem nákupu prvním koncovým uživatelem. Rozhodující je datum na nákupním dokladu. S tímto záručním listem a originálem nákupního dokladu se obraťte na svého prodejce nebo nejbližší autorizovaný servis pro zákazníky. Zákonné nároky kupujícího na reklamaci nedostatků vůči prodávajícímu zůstávají tímto prohlášením nedotčeny.

## PREKLAD ORIGINÁLNEHO NÁVODU NA POUŽITIE

## Obsah

1	Špeciálne bezpečnostné pokyny .....	72	13	Záruka .....	78						
2	O tomto návode na obsluhu.....	72	<b>1 ŠPECIÁLNE BEZPEČNOSTNÉ POKYNY</b>								
2.1	Symbody na titulnej strane .....	72	Toto zariadenie môžu používať deti od 8 rokov a okrem nich aj osoby so zníženými fyzickými, zmyslovými alebo rozumovými schopnosťami alebo nedostatkom skúseností a vedomostí, ak sú pod dozorom alebo boli poučení o bezpečnom používaní zariadenia a rozumejú z toho vyplývajúcejmu nebezpečenstvu. Deti sa s prístrojom nesmú hrať. Čistenie a údržbu nesmú vykonávať deti bez dozoru.								
2.2	Vysvetlenie symbolov a signálne slová .....	73	Osoby s veľmi silnými a komplexnými obmedzeniami môžu mať požiadavky, ktoré prekračujú tu popísané pokyny.								
3	Popis výrobku .....	73	<b>2 O TOMTO NÁVODE NA OBSLUHU</b>								
3.1	Používanie na určený účel .....	73	<ul style="list-style-type: none"> <li>■ U nemeckej verzii sa jedná o originálny návod na použitie. Všetky ostatné jazykové verzie sú preklady originálneho návodu na použitie.</li> <li>■ Je bezpodmienečne potrebné, aby ste si pred uvedením zariadenia do prevádzky starostlivo prečítali tento návod na použitie. Je to predpoklad pre bezpečnú prácu a bezporuchové zaobchádzanie.</li> <li>■ Návod na obsluhu si uschovajte vždy tak, aby ste si ho mohli prečítať, keď budete potrebovať nejakú informáciu k zariadeniu.</li> <li>■ Zariadenie postupujte ďalším osobám len spolu s týmto návodom na obsluhu.</li> <li>■ Prečítajte si a dbajte na bezpečnostné a výstražné pokyny v tomto návode na použitie.</li> </ul>								
3.2	Potenciálne predvídateľné nesprávne použitie .....	73	<b>2.1 Symboly na titulnej strane</b>								
3.3	Bezpečnostné a ochranné zariadenia .....	73	<table border="1" style="width: 100%; border-collapse: collapse;"> <thead> <tr> <th style="width: 15%;">Symbol</th> <th>Význam</th> </tr> </thead> <tbody> <tr> <td style="text-align: center;"></td> <td>Je bezpodmienečne potrebné, aby ste si pred uvedením zariadenia do prevádzky starostlivo prečítali tento návod na použitie. Je to predpoklad pre bezpečnú prácu a bezporuchové zaobchádzanie.</td> </tr> <tr> <td style="text-align: center;"></td> <td>Návod na použitie</td> </tr> </tbody> </table>			Symbol	Význam		Je bezpodmienečne potrebné, aby ste si pred uvedením zariadenia do prevádzky starostlivo prečítali tento návod na použitie. Je to predpoklad pre bezpečnú prácu a bezporuchové zaobchádzanie.		Návod na použitie
Symbol	Význam										
	Je bezpodmienečne potrebné, aby ste si pred uvedením zariadenia do prevádzky starostlivo prečítali tento návod na použitie. Je to predpoklad pre bezpečnú prácu a bezporuchové zaobchádzanie.										
	Návod na použitie										
3.3.1	Tepelná ochrana.....	73									
3.3.2	Program kvapkania (DIVE 5600/44) .....	73									
3.3.3	Ochrana pred chodom na sucho (DIVE 5600/44).....	74									
3.3.4	Tlakový snímač (DIVE 5600/44)..	74									
3.3.5	Plavákový spínač (02) (DIVE 6500/34) .....	74									
3.4	Prehľad výrobku (01).....	74									
3.5	Rozsah dodávky.....	74									
4	Bezpečnostné pokyny.....	74									
5	Montáž.....	75									
5.1	Montáž tlakového vedenia (01).....	75									
5.2	Pripojenie samostatného sacieho vedenia (03/04).....	75									
6	Uvedenie do prevádzky .....	75									
7	Obsluha .....	76									
7.1	Spustenie čerpadla .....	76									
7.2	Nastavenie výšky zapnutia a vypnutia (DIVE 6500/34).....	76									
7.3	Vypnutie čerpadla .....	76									
8	Údržba a starostlivosť .....	76									
8.1	Čistenie čerpadla .....	76									
9	Pomoc pri poruchách.....	76									
10	Skladovanie .....	77									
11	Likvidácia .....	77									
12	Zákaznícky servis .....	78									



Symbol	Význam
	Sieťový kábel nepoškodzuje alebo neprerežte, aby ste zabránili úrazu elektrickým prúdom!

## 2.2 Vysvetlenie symbolov a signálne slov

**⚠ NEBEZPEČENSTVO!** Upozornenie na bezprostredne hroziacu nebezpečnú situáciu, ktorá má – v prípade, že sa jej nepredídte – za následok smrť alebo ťažké zranenie.

**⚠ VAROVANIE!** Upozornenie na potenciálne hroziacu nebezpečnú situáciu, ktorá by mohla mať – v prípade, že sa jej nepredídte – za následok smrť alebo ťažké zranenie.

**⚠ POZOR!** Upozornenie na potenciálne hroziacu nebezpečnú situáciu, ktorá by mohla mať – v prípade, že sa jej nepredídte – za následok ľahké alebo stredne ťažké zranenie.

**POZOR!** Upozornenie na situáciu, ktorá by mohla mať – v prípade, že sa jej nepredídte – za následok vecné škody.

**ℹ UPOZORNENIE** Špeciálne pokyny pre lepšiu zrozumiteľnosť a zaobchádzanie.

## 3 POPIS VÝROBKU

V tomto návode na prevádzku sú popisované rôzne modely čerpadiel. Svoj model identifikujte podľa výrobného štítku.

### 3.1 Používanie na určený účel

Čerpadlo je určené pre súkromné používanie doma a na záhrade. Smie byť prevádzkované len v rámci obmedzení použitia podľa technických údajov.

Čerpadlo sa hodí na:

- prečerpávanie a vyčerpávanie nádrží,
- na čerpanie vody zo studní, šacht a iných zásobníkov vody,
- na prevádzku zavlažovacích systémov a postrekovačov,
- na domáce zásobovanie vodou.

Čerpadlo je vhodné výhradne na čerpanie nasledujúcich kvapalín:

- čistá voda, dažďová voda,
- chlórovaná voda (napr. plavecké bazény),
- úžitková voda.

Iné alebo rozsiahlejšie používanie platí za v rozpore s určeným účelom.

### 3.2 Potenciálne predvídateľné nesprávne použitie

Čerpadlo nesmie byť používané v trvalej prevádzke. Nie je vhodné na čerpanie:

- pitnej vody,
- slanej vody,
- potravín,
- agresívnych médií, chemikálií,
- leptavých, horľavých, výbušných alebo plyných kvapalín,
- kvapalín s teplotou vyššou ako 35 °C,
- piesčitej vody a brúsnych kvapalín,
- vody znečistenej časťami textilu alebo papiera.

### 3.3 Bezpečnostné a ochranné zariadenia

**⚠ VAROVANIE! Nebezpečenstvo zranenia.** Chybné a mimo prevádzku uvedené bezpečnostné a ochranné zariadenia môžu viesť k vážnym zraneniam.

- Nechajte chybné bezpečnostné a ochranné zariadenia opraviť.
- Tieto bezpečnostné a ochranné zariadenia nikdy neodstavujte mimo prevádzku.

#### 3.3.1 Tepelná ochrana

Čerpadlo je vybavené spínačom pre tepelnú ochranu, ktorý pri prehriatí vypne motor. Po vychladnutí sa v priebehu cca 15 - 20 minút čerpadlo opäť automaticky zapne.

Čerpadlo prevádzkujte len, ak je úplne ponorené.

#### 3.3.2 Program kvapkania (DIVE 5600/44)

Aby pri prečerpávaní veľmi malého množstva vody (napr. kvapkanie vedenia) nedošlo k predčasnemu vypnutiu čerpadla, aktivuje sa program kvapkania.

Vykoná sa pritom 7 štartovacích pokusov v priebehu 150 sekúnd. Následne sa čerpadlo vypne. Po krátkom čase sa proces zopakuje. Ak budú ďalšie štartovacie pokusy (po jednej hodine) neúspešné, čerpadlo sa vypne.

Za účelom opätovného spustenia čerpadla musí byť sieťová zástrčka vytiahnutá a znovu zastrčená.

### 3.3.3 Ochrana pred chodom na sucho (DIVE 5600/44)

Čerpadlo obsahuje ochranu proti chodu na sucho. Ochrana proti chodu na sucho vypne čerpadlo po prerušení nasávania vody. Potom sa čerpadlo pokúsi viackrát automaticky znovu zapnúť.

### 3.3.4 Tlakový snímač (DIVE 5600/44)

Čerpadlo je vybavené tlakovým snímačom. Prostredníctvom tohto snímača dochádza k vypnutiu a zapnutiu čerpadla pri dosiahnutí pevne nastaveného tlaku.

- Tlakové údaje: pozri v technických údajoch.

### 3.3.5 Plavákový spínač (02) (DIVE 6500/34)

Plavákový spínač automaticky zapne (02/a) čerpadlo pri dosiahnutí určitej hladiny vody (výška zapnutia), a po klesnutí tejto hladiny na výšku vypnutia ho opäť vypne (02/b). Musí byť pritom zabezpečený voľný pohyb plavákového spínača na hladine vody.

## 3.4 Prehľad výrobku (01)

Č.	Konštrukčná časť
1	Výstup čerpadla
2	Rukoväť
3	Káblková svorka
4	Sitko na prívode
5	Skriňa čerpadla
6	Sieťový kábel
7	Kombinovaná vsuvka
8	Zárez na upevnenie lana
9	Prípojka samostatného sacieho vedenia
10	Plavákový spínač (len DIVE 6500/34)

## 3.5 Rozsah dodávky

Čerpadlo sa dodáva pripravené na prevádzku spolu s kombinovanou vsuvkou, dvomi krytmi na oddelený odber vody a návodom na obsluhu.

## 4 BEZPEČNOSTNÉ POKYNY

**⚠ NEBEZPEČENSTVO! Nebezpečenstvo pri dotyku dielov vedúcich napätie!** Chyba na čerpadle alebo predlžovacom kábli môže viesť k vážnym zraneniam!

- Zástrčku okamžite vytriahnite zo zásuvky elektrickej siete.
- Prístroj pripojte cez ochranný spínač FI s menovitým chybovým prúdom < 30 mA.

**⚠ POZOR! Nebezpečenstvo zranenia horúcou vodou.** Pri dlhšej prevádzke proti uzatvorenej tlakovej časti (> 10 min) sa voda môže v čerpadle silno zahriať a nekontrolovateľne uniknúť!

- Čerpadlo odpojte od siete a čerpadlo s vodou nechajte vychladnúť.
- Skontrolujte stav vodnej hladiny na strane nasávania.
- Skontrolujte tesnosť vedení.
- Skontrolujte osadenie sacieho a tlakového vedenia.
- Čerpadlo uveďte do prevádzky opäť až po odstránení všetkých nedostatkov!
- Sieťový kábel nikdy nepoužívajte na dvíhanie, prenášanie alebo upevnenie čerpadla. Sieťový kábel nepoužívajte na vytiahnutie sieťovej zástrčky zo zásuvky.
- Zmeny vykonávané svojpomocne alebo prestavby sú na čerpadle zakázané. Opravy smie vykonávať len náš zákaznícky servis.
- Pred začatím prác na zariadení vytriahnite zástrčku. Chráňte zástrčku pred vlhkosťou.
- Čerpadlo a predlžovací kábel používajte len v technicky bezchybnom stave. Poškodené prístroje nesmú byť prevádzkované.
- Zachovávajte bezpečnú vzdialenosť od zvierat, resp. čerpadlo vypnite, ak sú v blízkosti zvieratá.

### Bezpečnosť elektrických súčastí

- Keď sa v bazéne alebo záhradnom jazierku nachádzajú osoby, čerpadlo sa nesmie prevádzkovať.
- Domáce sieťové napätie musí súhlasiť s údajmi o sieťovom napätí v technických údajoch, nepoužívajte iné napájacie napätie.
- Prístroj smie byť prevádzkovaný len s elektrickým zariadením podľa normy DIN/VDE 0100, oddiel 737, 738 a 702. Na zabezpečenie je potrebné nainštalovať výkonový vypínač 10 A.

- Používajte len také predlžovacie káble, ktoré sú určené na vonkajšie použitie – minimálny prierez 3 x 1,5 mm<sup>2</sup>, kvalita H07RN-F podľa normy DIN 57282/57245 so zásuvkou chránenou proti striekajúcej vode. Káblový bubon vždy úplne odvinúť.
- Pred každým uvedením do prevádzky skontrolujte stav vášho predlžovacieho kábla.

## 5 MONTÁŽ

### 5.1 Montáž tlakového vedenia (01)

**i UPOZORNENIE** Kombinovanú vsuvku je možné prispôbiť zodpovedajúcim spôsobom zvolenej hadicovej prípojke. Použite najväčší možný priemer hadice.

1. Zakrúťte kombinovanú vsuvku (01/7) s tesniacim krúžkom do výstupu čerpadla (01/1).
2. Na kombinovanú vsuvku upevnite hadicu.
3. Sieťový kábel (01/6) pripevnite na tlakové vedenie pomocou sťahovacích pásov.
4. Sieťový kábel úplne odviňte.
5. Do zásuvky elektrickej siete zasuňte zástrčku pripojovacieho kábla.

### 5.2 Pripojenie samostatného sacieho vedenia (03/04)

**POZOR! Nebezpečenstvo poškodenia prístroja!** Čerpadlo nefunguje riadne, keď je miesto odberu umiestnené 18 m vyššie ako čerpadlo.

- Dbajte na to, aby miesto odberu nebolo vyššie ako 18 m nad hladinou vody.

**POZOR! Nebezpečenstvo poškodenia prístroja!** Čerpadlo nemôže byť odvzdušnený, keď samostatné sacie vedenie nie je naplnené vodou.

- Za účelom zabezpečenia správnej funkcie naplňte samostatné sacie vedenie vodou.

Prípojka (03/1) pre samostatné odsávacie vedenie (napríklad kvôli „plávajúcemu odsávaniu“ vody z hornej oblasti cisterny (04/1)) sa nachádza na spodnej strane čerpadla. Pri čerpaní cez samostatné sacie vedenie je nasávanie cez prírodné sito zablokované. Voda sa čerpá len cez dodatočne namontovanú saciu hadicu (04/3). K sacej hadici môže byť dodatočne pripevnený plavák (04/2). Takto bude voda odčerpávaná z hladiny cisterny.

- DIVE 6500/34: K zapnutiu a vypnutiu čerpadla dochádza prostredníctvom plavákového spínača v závislosti od hladiny vody.

- DIVE 5600/44: Čerpadlo automaticky zapína a vypína zabudovaný tlakový spínač.
1. Otvorte kryt na spodku čerpadla (03/a). V prípade potreby použite náradie.
  2. Do čerpadla nalejte vodu, kým nezačne vytekať.
  3. Namontujte tesnenie a kryt so závitom (03/b).
  4. Pripojte sacie vedenie (03/c).
  5. Na strane nasávania naplňte saciu hadicu vodou.
  6. Vložte čerpadlo (04/4) do cisterny.

## 6 UVEDENIE DO PREVÁDZKY

**POZOR! Nebezpečenstvo zaplavenia!** V prípade porúch čerpadla môže unikať voda a spôsobíť následné škody zaplavením.

- Vhodnými opatreniami sa vyvarujte toho, aby pri poruchách čerpadla vznikli následné škody zaplavením.

**POZOR! Nebezpečenstvo poškodenia prístroja!** V prípade úplne nevypustených tlakových vedení sa čerpadlo neodvzdušní samé a môže dôjsť k poškodeniu čerpadla.

- Pri opätovnom uvedení do prevádzky po vybratí zo šachty dbajte na to, aby bolo tlakové vedenie úplne vypustené.
- Čerpadlo prevádzkujte zavesené na lane (01/8) alebo dbajte na bezpečnú polohu čerpadla (stojatá alebo horizontálne ležatá poloha).
- Čerpadlo prevádzkujte len, ak je čerpadlo úplne ponorené.
- Dodržujte dostačujúcu vzdialenosť k podkladu.
- Čerpadlo nikdy nenechávajte bežať s uzavretým tlakovým vedením.
- U šachiet vždy dávajte pozor na dostatočné rozmery.
- Šachty vždy odkrývajte stabilne rozkročené.

**i UPOZORNENIE** Čerpadlo (DIVE 5600-44) disponuje spätnou klapkou na výstupe z čerpadla. To zabraňuje tomu, aby sa tlakové vedenie pri každom zastavení čerpadla vyprázdnilo.

## 7 OBSLUHA

### 7.1 Spustenie čerpadla

**POZOR! Nebezpečenstvo poškodenia prístroja!** Čerpadlo nesmie nikdy nasávať pevné telesá. Piesok a ďalšie brúsne látky v prepravovacom médiu ničia čerpadlo.

- Dbajte na to, aby sa do čerpaného média neostali pevné telesá.

**!** **UPOZORNENIE** Ak je dno bahnité, piesočnaté alebo kamenisté, použite vhodnú platňu na zabezpečenie správnej polohy čerpadla alebo pripojte samostatné sacie vedenie.

1. Len DIVE 5600/44: Otvorte uzávery, ktoré sú k dispozícii v tlakovom vedení (ventil, striekacia dýza, vodovodný kohútik).
2. Sieťový kábel (01/6) úplne odviňte.
3. Zaisťte, aby elektrické zástrčky boli umiestnené v zóne bez rizika zaplavenia.
4. Len DIVE 6500/34: Nastavte výšku zapnutia a vypnutia (pozri *Kapitola 7.2 "Nastavenie výšky zapnutia a vypnutia (DIVE 6500/34)", strana 76*).
5. Čerpadlo pomaly ponorte do čerpaného média. Čerpadlo pritom držte mierne šikmo, aby mohol prípadný uzavretý vzduch uniknúť.
6. Do zásuvky elektrickej siete zasuňte zástrčku pripojovacieho kábla.

### 7.2 Nastavenie výšky zapnutia a vypnutia (DIVE 6500/34)

Kábel plavákového spínača (01/9) je pevne upevnený na skriní čerpadla (01/5). Zmenou polohy upevnenia môžete nastaviť spínacie polohy plavákového spínača podľa potreby. Odporúčaná dĺžka kábla plavákového spínača je cca 100 mm.

**POZOR! Nebezpečenstvo poškodenia prístroja!** Pri odčerpávaní existuje nebezpečenstvo, že čerpadlo beží na sucho a tým dochádza k poškodeniu prístroja.

- Pri odčerpávaní na výšku zvyškovej vody čerpadlo stále sledujte a vyhnite sa behu čerpadla naprázdno.
- Pri dosiahnutí výšky zvyškovej vody čerpadlo odstavte zatiahnutím za sieťovú zástrčku.

**!** **UPOZORNENIE** Ak dosiahne hladina zvyškovej vody nízkej úrovne, začne čerpadlo nasávať vzduch. V tomto prípade je nutné čerpadlo pri vzrastajúcom stave vody a pred novým uvedením do prevádzky odvzdušniť.

### 7.3 Vypnutie čerpadla

1. Sieťovú zástrčku vytiahnite zo zásuvky.

## 8 ÚDRŽBA A STAROSTLIVOSŤ

**!** **NEBEZPEČENSTVO! Nebezpečenstvo zásahu elektrickým prúdom!** Pri práci na čerpadle vzniká nebezpečenstvo zasiahnutia elektrickým prúdom.

- Pred odstraňovaním poruchy vytiahnite sieťovú zástrčku.
- Chyby v elektrickom zariadení nechajte odstrániť odborným elektrikárom.

### 8.1 Čistenie čerpadla

**!** **UPOZORNENIE** Po čerpaní chlórovanej bazénovej vody alebo kvapalín, ktoré zanechávajú zvyšky, je nutné čerpadlo vypláchnuť čistou vodou.

1. Prívodné sito (01/4) v prípade potreby umyte čistou vodou.

## 9 POMOC PRI PORUCHÁCH

**!** **NEBEZPEČENSTVO! Nebezpečenstvo zásahu elektrickým prúdom!** Pri práci na čerpadle vzniká nebezpečenstvo zasiahnutia elektrickým prúdom.

- Pred odstraňovaním poruchy vytiahnite sieťovú zástrčku.
- Chyby v elektrickom zariadení nechajte odstrániť odborným elektrikárom.

**!** **UPOZORNENIE** U neopraviteľných porúch sa prosím obráťte na našu príslušnú zákaznícku službu.



Porucha	Možná príčina	Náprava
Motor nebeží.	Je zablokované obežné koleso.	Odstráňte nečistoty v sacej časti. Blokovanie odstráňte zasunutím vhodného nástroja do otvoru v dolnej časti skrine, resp. jeho otáčaním.
	Tepelný spínač sa vypol.	Počkajte, kým tepelný spínač čerpadlo opäť nezapne. Dávajte pozor na maximálnu teplotu čerpaného média. Čerpadlo nechajte skontrolovať.
	Nie je k dispozícii sieťové napätie.	Skontrolujte polistky a nechajte skontrolovať napájanie prúdom odborným elektrikárom.
	Plavákový spínač nespína pri stúpajúcej hladine vody.	Čerpadlo zašlite na servisné miesto spoločnosti AL-KO.
	Ochrana chodu naprázdno je aktivovaná	Skontrolujte saciu časť.
	Aktivoval sa program kvapkania	Skontrolujte saciu časť. Odpojte a znovu pripojte sieťový kábel.

Porucha	Možná príčina	Náprava
Čerpadlo beží, ale nečerpá.	Vzduch v kryte čerpadla.	Čerpadlo odvzdušnite umiestnením do priečnej pozície.
	Zanesenie v sacej časti.	Odstráňte nečistoty v sacej časti.
	Zatvorené tlakové vedenie.	Otvorte tlakové vedenie.
	Tlaková hadica je zlomená.	Tlakovú hadicu narovnajte.
	Ochrana chodu naprázdno je aktivovaná	Skontrolujte saciu časť.
Čerpané množstvo je príliš nízke.	Priemer hadice je príliš malý.	Použite väčšiu tlakovú hadicu.
	Zanesenie v sacej časti.	Odstráňte nečistoty v sacej časti.
	Čerpacia výška je príliš vysoká.	Rešpektujte max. čerpaciu výšku, pozri technické údaje!
	Samostatná sacia hadica je príliš dlhá.	Rešpektujte max. čerpaciu výšku, pozri technické údaje!

## 10 SKLADOVANIE

**!** **UPOZORNENIE** V prípade nebezpečenstva mrazov sa musí systém úplne vypustiť a čerpadlo uskladniť na bezpečnom mieste chránenom pred mrazom.

## 11 LIKVIDÁCIA

 Elektrické a elektronické prístroje nepatria do domového odpadu, ale je potrebné ich  likvidovať samostatne!

Obal, prístroj a príslušenstvo sú vyrobené z recyklovateľných materiálov a musia sa vhodne zlikvidovať.

## 12 ZÁKAZNÍCKY SERVIS

V prípade otázok k záruke, oprave alebo náhradným dielom sa obráťte, prosím, na najbližší ser-

vis AL-KO. Tento nájdete na internete na nasledovnej adrese:  
[www.al-ko.com/service-contacts](http://www.al-ko.com/service-contacts)

## 13 ZÁRUKA

Prípadné chyby materiálu alebo výrobné chyby na zariadení odstránime počas zákonnej premlčacej lehoty pre nárok na náhradu škody podľa nášho výberu opravou alebo výmenou. Premlčacia lehota sa určuje vždy podľa právnych predpisov krajiny, v ktorej bolo zariadenie zakúpené.

Nárok na uplatnenie záruky akceptujeme len pri:

- dodržiavate pokyny tohto návodu na použitie.
- odbornom zaobchádzaní so zariadením
- používaní originálnych náhradných dielov

Nárok na uplatnenie záruky zaniká ak:

- sa svojvoľne pokúšate o opravu
- svojvoľne vykonáte na zariadení technické zmeny
- používate zariadenie v rozpore s určením

Zo záruky sú vylúčené:

- poškodenia laku, ktoré vyplývajú z normálneho opotrebovania
- diely podliehajúce opotrebeniu, ktoré sú na karte náhradných dielov označené rámečkom



xxxxxx (x)

Záručná doba začína plynúť odo dňa zakúpenia zariadenia prvým koncovým odberateľom. Rozhodujúci je dátum na doklade o zakúpení zariadenia. S týmto vyhlásením o záruke a s originálnym dokladom o zakúpení zariadenia sa obráťte na svojho predajcu alebo na najbližší autorizovaný zákaznícky servis. Zákonné nároky kupujúceho voči predávajúcemu vyplývajúce z chýb výrobku zostávajú týmto vyhlásením nedotknuté.

## AZ EREDETI KEZELÉSI ÚTMUTATÓ FORDÍTÁSA

### Tartalomjegyzék

1	Külön biztonsági utasítások.....	79	13	Garancia.....	85				
2	Ehhez a kezelési útmutatóhoz.....	79	<b>1 KÜLÖN BIZTONSÁGI UTASÍTÁSOK</b>						
2.1	A címlapon található szimbólumok.....	79	Ezt a készüléket 8 évnél idősebb gyermekek, valamint korlátozott testi-, szellemi- illetve érzékelési képességgel rendelkező vagy az ilyen készülék használatához szükséges gyakorlatnak vagy tudásnak híján lévő személyek csak felügyelet mellett használhatják, illetve ha megtanították nekik a készülék biztonságos használatának módját, és tudják, hogy használat közben milyen veszélyek fenyegetik őket. Gyermekek ne játsszanak a készülékkel. Tisztítást és felhasználói karbantartást gyerekek felügyelet nélkül nem végezhetnek.						
2.2	Jelmagyarázatok és jelzőszavak.....	80	Súlyosan és összetetten korlátozott képességű személyek az itt ismertetett utasításokból adódóan bizonyos igényekkel rendelkezhetnek.						
3	Termékleírás.....	80	<b>2 EHHEZ A KEZELÉSI ÚTMUTATÓHOZ</b>						
3.1	Rendeltetésszerű használat.....	80	■ A német változat esetében az eredeti üzemeltetési útmutatóról van szó. Minden más nyelvi változat az eredeti üzemeltetési útmutató fordítása.						
3.2	Lehetséges előre látható hibás használat.....	80	■ Üzembe helyezés előtt feltétlenül olvassa el gondosan ezt a kezelési útmutatót. Ez a zavarmentes munkavégzés és a hibamentes kezelés feltétele.						
3.3	Biztonsági és védőberendezések.....	80	■ Tárolja mindig úgy ezt a kezelési útmutatót, hogy bármikor beleolvashasson, ha a berendezéssel kapcsolatos információra van szüksége.						
3.3.1	Hővédelem.....	80	■ Másik személynek csak ezzel a kezelési útmutatóval együtt adja tovább a készüléket.						
3.3.2	Csepegő program (DIVE 5600/44).....	80	■ Olvassa el és tartsa be a jelen kezelési útmutató biztonsági tudnivalóit és figyelmeztetéseit.						
3.3.3	Szárazon futás elleni védelem (DIVE 5600/44).....	81	<b>2.1 A címlapon található szimbólumok</b>						
3.3.4	Nyomásérzékelő (DIVE 5600/44).....	81	<table border="1"> <thead> <tr> <th>Szimbólum</th> <th>Jelentés</th> </tr> </thead> <tbody> <tr> <td></td> <td>Üzembe helyezés előtt feltétlenül olvassa el gondosan ezt a kezelési útmutatót. Ez a zavarmentes munkavégzés és a hibamentes kezelés feltétele.</td> </tr> </tbody> </table>			Szimbólum	Jelentés		Üzembe helyezés előtt feltétlenül olvassa el gondosan ezt a kezelési útmutatót. Ez a zavarmentes munkavégzés és a hibamentes kezelés feltétele.
Szimbólum	Jelentés								
	Üzembe helyezés előtt feltétlenül olvassa el gondosan ezt a kezelési útmutatót. Ez a zavarmentes munkavégzés és a hibamentes kezelés feltétele.								
3.3.5	Úszókapcsoló (02) (DIVE 6500/34).....	81							
3.4	Termékáttekintés (01).....	81							
3.5	A szállítmány tartalma.....	81							
4	Biztonsági utasítások.....	81							
5	Összeszerelés.....	82							
5.1	Nyomócső beszerelése (01).....	82							
5.2	Külön szívócső csatlakoztatása (03/04).....	82							
6	Üzembe helyezés.....	82							
7	Kezelés.....	83							
7.1	A szivattyú bekapcsolása.....	83							
7.2	A be- és kikapcsolási magasság beállítása (DIVE 6500/34).....	83							
7.3	A szivattyú kikapcsolása.....	83							
8	Karbantartás és ápolás.....	83							
8.1	A szivattyú tisztítása.....	83							
9	Hibaelhárítás.....	83							
10	Tárolás.....	84							
11	Ártalmatlanítás.....	84							
12	Ügyfélszolgálat/Szerviz.....	85							

Szimbólum	Jelentés
	Üzemeltetési útmutató
	Az áramütések elkerülése érdekében ügyeljen, hogy a hálózati kábel ne sérüljön meg vagy ne vágja át azt!

## 2.2 Jelmagyarázatok és jelzőszavak

**⚠ VESZÉLY!** Olyan veszélyes helyzetet jelez, amely – ha nem kerül el – halálos vagy súlyos sérüléseket eredményez.

**⚠ FIGYELMEZTETÉS!** Olyan potenciálisan veszélyes helyzetet jelez, amely – ha nem kerül el – halálos vagy súlyos sérüléseket eredményezhet.

**⚠ VIGYÁZAT!** Olyan potenciálisan veszélyes helyzetet jelez, amely – ha nem kerül el – kisebb vagy közepesen súlyos sérüléseket eredményezhet.

**FIGYELEM!** Olyan helyzetet jelez, amely – ha nem kerül el – anyagi károkat eredményezhet.

**i TUDNIVALÓ** Az érthetőséget és a használatot segítő, különleges tudnivalók.

## 3 TERMÉKLEÍRÁS

Ez a Használati útmutató különböző szivattyúmodellek leírását tartalmazza. A modellt a típus tábla alapján tudja beazonosítani.

### 3.1 Rendeltetésszerű használat

A szivattyú kizárólag magánháztartásokban és kertekben történő használatra készült. Üzemeltetése csak a műszaki adatok között megadott tartományokban engedélyezett.

A szivattyú a következőkre alkalmas:

- tartályok át- és kiszivattyúzásához
- kutakból, aknákból és különböző víztartályokból vízkivételre
- öntözőrendszer és fűöntöző készülék működtetésére
- házi vízellátáshoz

A szivattyú kizárólag az alábbi folyadékok szállítására használható:

- tiszta víz, esővíz

- klórtartalmú víz (pl. úszómedencék)
- használati víz

Amennyiben egyéb, vagy a megadott előírásoknak nem megfelelő folyadékokhoz használja a berendezést, az nem rendeltetésszerű használatnak számít.

### 3.2 Lehetséges előre látható hibás használat

A szivattyút tilos tartósan üzemeltetni. Nem alkalmas az alábbi folyadékok szállítására:

- ivóvíz,
- sós víz,
- élelmiszerek,
- agresszív anyagok, vegyi anyagok,
- maró, éghető, robbanásveszélyes és gázképző folyadékok,
- 35 °C-nál magasabb hőmérsékletű folyadékok,
- homoktartalmú, illetve súroló hatású folyadékok.
- textil- vagy papírdarabokat tartalmazó szennyvíz.

### 3.3 Biztonsági és védőberendezések

**⚠ FIGYELMEZTETÉS! Sérülésveszély.** A sérült és kiiktatott biztonsági és védőberendezések súlyos sérüléseket okozhatnak.

- A sérült biztonsági és védőberendezéseket javíttassa meg.
- A biztonsági és védőberendezéseket soha ne iktassa ki.

#### 3.3.1 Hővédelem

A szivattyút hővédelmi szabályozó kapcsolóval szerelték fel, amely túlhevülés esetén lekapcsolja a motort. 15-20 perc hűtési fázis után a szivattyú automatikusan ismét bekapcsol.

A szivattyút csak akkor használja, ha az teljesen elmerül a folyadékban.

#### 3.3.2 Csepegő program (DIVE 5600/44)

Annak érdekében, hogy nagyon kis vízmennyiségek szállítása (pl. a vezeték csepegése) esetén a szivattyú ne kapcsoljon le idő előtt, egy csepegő program van aktiválva.

A program során 150 másodpercen belül 7 indítási kísérletet kerül sor. Ezután a szivattyú kikapcsol. A folyamat rövid idő után megismétlődik. Ha további indítási kísérletek sikertelenek maradnak (mindig egy óra elteltével), akkor a szivattyú lekapcsol.



A hálózati dugaszt ki kell húzni és újra be kell dugni a szivattyú újraindításához.

### 3.3.3 Szárazon futás elleni védelem (DIVE 5600/44)

A szivattyú szárazon futás elleni védelemmel van felszerelve. A szárazon futás elleni védelem lekapcsolja a szivattyút, ha az nem szív vizet. Ezután a szivattyú megpróbál többször automatikusan ismét bekapcsolni.

### 3.3.4 Nyomásérzékelő (DIVE 5600/44)

A szivattyú nyomásérzékelővel rendelkezik. Az érzékelő segítségével a szivattyú a fix beállított nyomásérték elérésekor automatikusan ki- és bekapcsol.

- Nyomásértékek: lásd a műszaki adatokat.

### 3.3.5 Úszókapcsoló (02) (DIVE 6500/34)

Az úszókapcsoló automatikusan bekapcsolja (02/a) a szivattyút egy megadott vízszint (bekapcsolási szint) elérésekor, majd ismét kikapcsolja (02/b), amikor a vízszint a kikapcsolási szintre csökken. Az úszókapcsolónak a vízfelületen szabad mozgásra képesnek kell lennie.

## 3.4 Termékáttekintés (01)

Sz.	Alkatrész
1	Nyomócsonk
2	Fogantyú
3	Kábelkapocs
4	Bemeneti szűrő
5	Szivattyúház
6	Csatlakozókábel
7	Kombinált csőcsatlakozó
8	Bevágás a kötélrögzítéshez
9	Külön szívóvezeték csatlakoztatása
10	Úszókapcsoló (csak DIVE 6500/34)

### 3.5 A szállítmány tartalma

A szivattyú szállítása üzemkész állapotban, kombinált csőcsatlakozóval, a külön vízkivételhez két fedéllel és üzemeltetési útmutatóval történik.

## 4 BIZTONSÁGI UTASÍTÁSOK

**⚠ VESZÉLY! Az elektromos vezető anyagból készült alkatrészek megérintése veszélyt jelenthet.** A szivattyú vagy a hosszabbítókábel meghibásodása súlyos sérülésekhez vezethet!

- Azonnal válassza le a dugaszt a hálózatról.
- A készüléket egy FI-védőkapcsolón keresztül csatlakoztassa, amelynek névleges hibaáramerőssége < 30 mA.

**⚠ VIGYÁZAT! A forró víz sérülést okozhat a következő okokból:** Ha a nyomóoldal zárva van, hosszabb működtetés esetén (> 10 perc) a szivattyúban lévő víz erősen felmelegedhet és bárhol kifolyhat.

- Válassza le a szivattyút a hálózatról és hagyja, hogy a szivattyú és a víz is lehűljön.
  - Ellenőrizze a szívó oldali vízszintet.
  - Ellenőrizze a vezetékek tömítettségét.
  - Ellenőrizze le a szívó- és nyomóvezeték telepítését.
  - Csak azután kapcsolja be ismét a szivattyút, ha minden hibát elhárítottak!
  - Tilos a szivattyút a csatlakozókábelnél fogva felemelni, szállítani vagy rögzíteni. Ne használja a hálózati kábelt a hálózati dugó csatlakozóaljzattól történő kihúzásához.
  - Tilos a szivattyún bármit önkényesen megváltoztatni vagy átépíteni. A javításokat csak ügyfélszolgálatunkkal szabad végeztetni.
  - A készüléken végzendő munkák előtt húzza ki a hálózati dugaszt. A hálózati dugaszt nedvességtől óvni kell.
  - A szivattyút és hosszabbítókábelt csak műszakilag kifogástalan állapotban szabad használni. A meghibásodott berendezéseket tilos üzemeltetni.
  - Az állapotokat tartsa biztonságos távolságban, illetve kapcsolja ki szivattyút, ha állapotok közelednek.
- Elektromos biztonság**
- Tilos a szivattyút üzemeltetni, ha az üzömdencében vagy a kerti tóban személyek tartózkodnak.
  - A házi hálózati feszültségnek meg kell egyeznie a műszaki adatokban leírt hálózati feszültséggel, nem szabad egyéb más tápfeszültséget használni.
  - A gép kizárólag a DIN/VDE 0100 szabvány 737-es, 738-as és 702-es részeinek megfele-

lő elektromos berendezésre köthető rá. A biztonság érdekében egy 10 A-es kismegszakító kell beszerelni.

- Csak olyan hosszabbítókábelt használjon, amely szabadban is alkalmazható – a minimális keresztmetszete  $3 \times 1,5 \text{ mm}^2$ , H07RN-F minőségű a DIN 57282/57245 szabvány szerint, fröccsenő víz ellen védett dugaszoló berendezéssel. A kábeltekeracet mindig teljesen tekerje le.
- Minden üzembe helyezés előtt ellenőrizze a hosszabbítókábel állapotát.

## 5 ÖSSZESZERELÉS

### 5.1 Nyomócső beszerelése (01)

**I TUDNIVALÓ** A kombinált csőcsatlakozó a választott tömlőcsatlakozónak megfelelően merevre vágható. A lehető legnagyobb átmérőjű tömlőt használja.

1. A kombinált csőcsatlakozót (01/7) a tömítőgyűrűvel csavarja be a szivattyú nyomócsónkjába (01/1).
2. Rögzítse a tömlőt a kombinált csőcsatlakozón.
3. A hálózati kábelt (01/6) kábelkötözőkkel rögzítse a nyomóvezetésekre.
4. A hálózati kábelt teljesen csévélje le.
5. Dugja be a csatlakozódugót a dugaszolóaljzatba.

### 5.2 Külön szívócső csatlakoztatása (03/04)

**FIGYELEM! Készülékkárok veszélye!** A szivattyú nem működik szabályszerűen, ha a készüléknél 18 m-rel magasabban van a kivételi hely.

- Ügyeljen arra, hogy a kivételi hely a vízszinthez képest ne legyen 18 méternél magasabban.

**FIGYELEM! Készülékkárok veszélye!** A szivattyú nem légteleníthető, ha a külön szívótömlő nincs feltöltve vízzel.

- Töltse fel vízzel a külön szívótömlőt a rendeltetészerű működés biztosítása érdekében.

A csatlakozó (03/1) egy külön szívóvezeték, például egy ciszterna (04/1) felső részéből „úszó kivétellel” történő vízkivételre szolgáló vezeték számára a szivattyú alsó oldalán található. A külön szívóvezetékkel történő szivattyúzás esetén az elszívás a bemeneti szűrőn keresztül nem lehetséges. Víz kiszivattyúzása csak az utólag felszerelt szívótömlővel (04/3) történhet. Ezenkívül a

szívótömlőt egy úszóhoz (04/2) is rögzíteni lehet. Ezáltal a ciszterna felületén lévő víz leszivattyúzásra kerül.

- DIVE 6500/34: A szivattyút az úszókapcsoló a vízszinttől függően be- vagy kikapcsolja.
  - DIVE 5600/44: A szivattyút a beépített nyomókapcsoló automatikusan be- vagy kikapcsolja.
1. Nyissa ki a szivattyú alsó oldalán lévő fedelet (03/a). Szükség esetén használjon szerszámot.
  2. A szivattyút túlfolyásig tölts fel vízzel.
  3. A tömítést és a menetes fedelet szerelje fel (03/b).
  4. Csatlakoztassa a szívótömlőt (03/c).
  5. A szívótömlőt a szívó oldalon tölts fel vízzel.
  6. Helyezze a szivattyút (04/4) a ciszternába.

## 6 ÜZEMBE HELYEZÉS

**FIGYELEM! Elárasztás veszélye!** A szivattyú meghibásodásakor víz szabadulhat ki, és az elárasztás következményes károkat okozhat.

- Megfelelő intézkedésekkel biztosítsa, hogy a szivattyú esetleges meghibásodása esetén ne önthessen el semmit a szivattyúzott anyag, ezzel további károkat okozva.

**FIGYELEM! Készülékkárok veszélye!** A nyomóvezeték nem teljes kiürítése esetén a szivattyú magától nem légteleníődik, ami a szivattyú károsodásait okozhatja.

- Az aknából történő kivételt követő ismételt üzembe helyezés esetén ügyeljen arra, hogy a nyomóvezeték teljesen üres legyen.
- A szivattyút egy kötélre felfüggesztve (01/8) működtesse, vagy ügyeljen a szivattyú biztonságos (álló vagy vízszintes) helyzetére.
- A szivattyút csak akkor használja, ha az teljesen elmerül a folyadékban.
- Ügyeljen rá, hogy a merülőszivattyú és a talaj között megfelelő legyen a távolság.
- Soha ne üzemeltesse a szivattyút zárt nyomóvezetékkel.
- Aknák esetében mindig ügyeljen arra, hogy megfelelő méretűek legyenek.
- Az aknákat mindig lépésbiztosan fedje le.

**I TUDNIVALÓ** A szivattyú (DIVE 5600-44) a szivattyúkimenetnél rendelkezik egy visszacsapó szeleppel. Ezáltal elkerüli, hogy a szivattyú minden üzemszünetében kiürüljön a nyomócső.

## 7 KEZELÉS

### 7.1 A szivattyú bekapcsolása

**FIGYELEM! Készülékárok veszélye!** A szivattyú nem szívhat be szilárd anyagokat. Amennyiben a szállított anyagban homok vagy egyéb súroló hatású anyagok találhatók, azok tönkreteszik a szivattyút.

- Ügyeljen arra, hogy idegen testek ne kerülhessenek a szállítóközegbe.

**i TUDNIVALÓ** Iszapos, homokos vagy kavicsos talaj esetén használjon egy megfelelő lemezt, hogy a szivattyú biztosan álljon, vagy csatlakoztasson egy külön szívóvezetéket.

1. Csak DIVE 5600/44: Nyissa ki a nyomóvezetékben lévő összes elzárószerkezetet (szelepet, szórófűvőkát, csaptelepet).
2. A hálózati kábelt (01/6) teljesen csévélje le.
3. Gondoskodjon róla, hogy az elektromos dugaszcsatlakozók elárasztásbiztos területen legyenek.
4. Csak DIVE 6500/34: Állítsa be a be- és kikapcsolási magasságot (lásd *Fejezet 7.2 "A be- és kikapcsolási magasság beállítása (DIVE 6500/34)", oldal 83*).
5. A szivattyút lassan merítse bele a szállítóközegbe. Eközben tartsa kissé ferdén a szivattyút, hogy az esetleg beszorult levegő távozhasson belőle.
6. Dugja be a csatlakozódugót a dugaszolóaljzatba.

### 7.2 A be- és kikapcsolási magasság beállítása (DIVE 6500/34)

Az úszókapcsoló (01/9) kábele a szivattyúháza (01/5) van rögzítve. A rögzítési pont megváltoztatásával lehet az úszókapcsoló kapcsolási pontját egyénileg beállítani. Az úszókapcsoló ajánlott kábelhossza kb. 100 mm.

**FIGYELEM! Készülékárok veszélye!** Leszivattyúzás közben fennáll a veszély, hogy a szivattyú szárazon fut, és ezáltal készülékárok fordulhatnak elő.

- Ha maradékszintig szivattyúz, folyamatosan felügyelje a szivattyút, és gondoskodjon róla, hogy ne járjon szárazon.
- A maradékszint elérésekor az üzemmódválasztó húzza ki a hálózati csatlakozót a szivattyú leállításához.

**i TUDNIVALÓ** Amennyiben a vízszint a maradékszint alá esik, a szivattyú levegőt szív. Ebben az esetben a szivattyút légteleníteni kell, mielőtt az emelkedő vízszint miatt újra bekapcsolná.

### 7.3 A szivattyú kikapcsolása

1. Húzza ki a csatlakozót a dugaljából.

## 8 KARBANTARTÁS ÉS ÁPOLÁS

**⚠ VESZÉLY! Áramütés veszélye!** A szivattyún végzett munka közben fennáll az áramütés veszélye.

- Minden hibaelhárítási tevékenység előtt távolítsa el az elektromos csatlakozót.
- A berendezés esetleges elektromos hibáit villamossági szakemberrel javíttassa ki.

### 8.1 A szivattyú tisztítása

**i TUDNIVALÓ** Klórtartalmú uszodavíz vagy üledéket hagyó folyadékok szállítása után a szivattyút tiszta vízzel át kell mosni.

1. A bemeneti szűrőt (01/4) szükség esetén tiszta vízzel tisztítsa meg.

## 9 HIBAELEHÁRÍTÁS

**⚠ VESZÉLY! Áramütés veszélye!** A szivattyún végzett munka közben fennáll az áramütés veszélye.

- Minden hibaelhárítási tevékenység előtt távolítsa el az elektromos csatlakozót.
- A berendezés esetleges elektromos hibáit villamossági szakemberrel javíttassa ki.

**i TUDNIVALÓ** Amennyiben nem tudja kiküszöbölni az üzemzavart, forduljon illetékes ügyfélszolgálatunkhoz.

Zavar	Lehetséges ok	Teendő
A motor nem jár.	Megszorult a járókerék.	Távolítsa el a szívási területről a szennyeződést. A motorházon alul lévő nyíláson keresztül megfelelő szerszámmal tisztítsa ki és forgassa el az elakadás feloldásához.
	Lekapcsolt a hőkapcsoló.	Várjon, amíg a hőkapcsoló ismét bekapcsolja a szivattyút. Ügyeljen rá, hogy a szállítandó anyag hőmérséklete ne legyen magasabb az engedélyezettnél. Ellenőriztesse a szivattyút.
	Nincs hálózati feszültség.	Ellenőrizze a biztosítékokat, az áramellátást pedig ellenőriztesse villamosági szakemberrel.
	Az úszókapcsoló emelkedő vízszintnél nem kapcsol.	Küldje a szivattyút egy AL-KO szervizbe.
	Szárazon futás elleni védelem aktív	Ellenőrizze a szívóoldalt.
	A csepegő program aktív	Ellenőrizze a szívóoldalt. Húzza ki, majd dugja be ismét a hálózati kábelt.

Zavar	Lehetséges ok	Teendő
A szivattyú jár, de nem szállít.	Levegő van a szivattyúházban.	Tartsa ferdén a szivattyút, így légtelenítve azt.
	Szívóoldali eltömődés.	Távolítsa el a szívási területről a szennyeződést.
	Elzáródott a nyomócső.	Nyissa ki a nyomócsövet.
	Megtört a nyomótömlő.	Egyenesítse ki a nyomótömlőt.
	Szárazon futás elleni védelem aktív	Ellenőrizze a szívóoldalt.
Kevés a folyadékmenyiség	Túl kicsi a tömlő átmérője.	Használjon nagyobb átmérőjű nyomótömlőt.
	Szívóoldali eltömődés.	Távolítsa el a szívási területről a szennyeződést.
	Túl nagy a szállítási magasság.	Ügyeljen a maximális szállítási magasságra. Ezt a műszaki adatok között találja.
	A külön szívótömlő túl hosszú.	Ügyeljen a maximális szállítási magasságra. Ezt a műszaki adatok között találja.

## 10 TÁROLÁS

**I TUDNIVALÓ** Fagyveszély esetén a rendszert teljesen ki kell üríteni és a szivattyút egy fagymentes helyen kell tárolni.

## 11 ÁRTALMATLANÍTÁS

 Az elektromos és elektronikus készülékek nem tartoznak a háztartási hulladékhoz, hanem válogatott begyűjtése, ill. ártalmatlanítása szükséges!

A csomagolás, a gép és a tartozékok újrahasznosítható anyagokból készültek, ezért ennek megfelelően kell leselejtezni őket.

## 12 ÜGYFÉLSZOLGÁLAT/SZERVIZ

A garanciával, javítással vagy pótalkatrészekkel kapcsolatos kérdések esetén kérjük, forduljon a legközelebbi AL-KO szervizhez. Ezeket megtalálja az interneten a következő oldalon:  
[www.al-ko.com/service-contacts](http://www.al-ko.com/service-contacts)

## 13 GARANCIA

A berendezés esetleges anyag- és gyártási hibáinak elhárítása javítással vagy alkatrészcserevel történik a törvényben előírt jótállási időn belül. A jótállási határidőt azon ország jogrendszere határozza meg, ahol a berendezést vásárolták.

A garancia kizárólag akkor érvényes, ha:

- betartják ezt az üzemeltetési utasítást
- szakszerűen használják a berendezést
- csak eredeti pótalkatrészeket használnak

A garancia nem érvényes

- önhatalmú javítási próbálkozás
- önhatalmú műszaki módosítások
- nem rendeltetésszerű használat esetén

A garancia nem vonatkozik:

- a használatból eredő festékhibákra,
- a kopó alkatrészekre, amelyek a pótalkatrész-katalógusban be vannak keretezve xxxxxx (x)

A garancia az első végfelhasználó vásárlásától lép életbe. Az időpont meghatározásakor a fizetési bizonylaton szereplő dátum a mérvadó. A garanciajeggyel és az eredeti fizetési bizonylattal forduljon a szakkereskedéshez vagy a legközelebbi hivatalos ügyfélszolgálathoz. A vevő eladóval szembeni kelékszavatossági jogainak törvényes érvényesítési lehetőségeit a jelen nyilatkozat nem befolyásolja.

## OVERSÆTTELSE AF DEN ORIGINALE BRUGSANVISNING

### Indholdsfortegnelse

1	Særlige sikkerhedsanvisninger.....	86
2	Om denne brugsanvisning.....	86
2.1	Symboler på forsiden.....	86
2.2	Symboler og signalord.....	87
3	Produktbeskrivelse.....	87
3.1	Tilsløbet brug.....	87
3.2	Forudsigelig forkert brug.....	87
3.3	Sikkerheds- og beskyttelsesanordninger.....	87
3.3.1	Termosikring.....	87
3.3.2	Drypprogram (DIVE 5600/44).....	87
3.3.3	Tørkørselssikring (DIVE 5600/44).....	87
3.3.4	Tryksensor (DIVE 5600/44).....	87
3.3.5	Svømmeafbryder (02) (DIVE 6500/34).....	87
3.4	Produktoversigt (01).....	88
3.5	Leveringsomfang.....	88
4	Sikkerhedsanvisninger.....	88
5	Montering.....	88
5.1	Montering af trykledning (01).....	88
5.2	Tilslutning af separat sugeslange (03/04).....	89
6	Ibrugtagning.....	89
7	Betjening.....	89
7.1	Tilkobling af pumpen.....	89
7.2	Indstilling af tænd- og slukhøjde (DIVE 6500/34).....	89
7.3	Frakobling af pumpen.....	90
8	Service og vedligeholdelse.....	90
8.1	Rengøring af pumpen.....	90
9	Hjælp ved fejl.....	90
10	Opbevaring.....	91
11	Bortskaffelse.....	91
12	Kundeservice/service.....	91
13	Garanti.....	91

## 1 SÆRLIGE SIKKERHEDSANVISNINGER

Dette apparat kan bruges af børn i alderen 8 år og derover og personer med nedsatte fysiske, sensoriske eller mentale evner, eller manglende erfaring og viden, hvis de er under opsyn eller uddannet i sikker brug af apparatet og forstår de dermed forbundne risici. Børn må ikke lege med apparatet. Rengøring og vedligeholdelse må ikke foretages af børn uden opsyn.

Mennesker med meget kraftige og komplekse begrænsninger kan også have behov for hjælp ud af vejledninger, der er beskrevet her.

## 2 OM DENNE BRUGSANVISNING

- Den tyske udgave er den originale driftsvejledning. Alle andre sprog er oversættelser af den originale driftsvejledning.
- Læs denne brugsanvisning omhyggeligt, før du tager apparatet i brug. Dette er en forudsætning for, at du kan arbejde sikkert og håndtere apparatet uden forstyrrelser.
- Opbevar denne brugsanvisning, så du altid kan slå op i den, når du har brug for informationer om maskinen.
- Overdrag kun maskinen til andre personer sammen med denne brugsanvisning.
- Læs og overhold sikkerhedsanvisningerne og advarslerne i denne brugsanvisning.

### 2.1 Symboler på forsiden

Symbol	Betydning
	Læs denne brugsanvisning omhyggeligt, før du tager apparatet i brug. Dette er en forudsætning for, at du kan arbejde sikkert og håndtere apparatet uden forstyrrelser.
	Brugsanvisning
	Strømkablet må ikke beskadiges eller skæres over for at undgå elektrisk stød!

## 2.2 Symboler og signalord

**⚠ FARE!** Indikerer en umiddelbar farlig situation, som, hvis den ikke undgås, er livsfarlig eller medfører alvorlige kvæstelser.

**⚠ ADVARSEL!** Indikerer en potentiel farlig situation, som, hvis den ikke undgås, kan være livsfarlig eller medføre alvorlige kvæstelser.

**⚠ FORSIGTIG!** Indikerer en potentiel farlig situation, som, hvis den ikke undgås, kan medføre mindre eller moderate kvæstelser.

**OBS!** Indikerer en situation, som, hvis den ikke undgås, kan medføre tingsskade.

**i BEMÆRK** Specielle anvisninger, der gør dig i stand til at forstå og håndtere maskinen bedre.

## 3 PRODUKTBEKRIVELSE

I denne vejledning er de forskellige pumpemodeller beskrevet. Identificer din model ved typeskiltet.

### 3.1 Tilsigtet brug

Pumpen er beregnet til privat brug i hus og have. Den må kun bruges iht. de tekniske data.

Pumpen er egnet til:

- Til tømning og ompumpning mellem beholdere
- Til at pumpe vand op af brønde, skakter og andre vandbeholdere
- til at drive vandingssystemer og plænevandere
- til vandforsyning i hjemmet

Pumpen er kun egnet til pumpning af følgende væsker:

- Rent vand, regnvand
- Klorholdigt vand (f.eks. svømmebassiner)
- Brugsvand

Enhver anden eller yderligere brug er ikke tilsigtet.

### 3.2 Forudsigelig forkert brug

Pumpen må ikke bruges til konstant drift. Den er ikke velegnet til pumpning af:

- Drikkevand
- Saltvand
- Levnedsmidler
- Aggressive medier, kemikalier

- Ætsende, brændbare, eksplosive eller gas-sende væsker
- Væsker der er varmere end 35 °C
- Sandholdigt vand og skurende væsker.
- Spildevand med tekstil- eller papirandele.

### 3.3 Sikkerheds- og beskyttelsesanordninger

**⚠ ADVARSEL!** Fare for kvæstelser. Sikkerheds- og beskyttelsesanordninger, der er defekte eller deaktiverede, kan medføre alvorlige kvæstelser.

- Få defekte sikkerheds- og beskyttelsesanordninger repareret.
- Sikkerheds- og beskyttelsesanordningerne må aldrig sættes ud af kraft.

#### 3.3.1 Termosikring

Pumpen er udstyret med en termosikring, der frakobler motoren, hvis den overophedes. Efter en kort afkølingsfase på ca. 15 - 20 minutter kobler pumpen automatisk til igen.

Pumpen må kun bruges, når den er fuldt neddyppet.

#### 3.3.2 Drypprogram (DIVE 5600/44)

Et drypprogram starter op, når der transporteres meget små mængder vand (f.eks. dryp fra en ledning), så pumpen ikke slår for hurtigt fra.

Der udføres 7 startforsøg inden for 150 sekunder. Derefter slukker pumpen. Dette gentages efter kort tid. Er yderligere startforsøg (efter hver især en time) uden resultat, slås pumpen fra.

Stikket skal trækkes ud og isættes igen, før pumpen kan genstartes.

#### 3.3.3 Tørkørselssikring (DIVE 5600/44)

Pumpen er udstyret med en tørkørselssikring. Tørkørselssikringen frakobler pumpen, hvis der ikke suges vand. Derefter forsøger pumpen flere gange automatisk at koble ind igen.

#### 3.3.4 Tryksensor (DIVE 5600/44)

Pumpen er udstyret med en tryksensor. Via denne sensor tændes og slukkes der automatisk for pumpen, når det fast indstillede tryk nås.

- Værdier tryk: se tekniske data.

#### 3.3.5 Svømmeafbryder (02) (DIVE 6500/34)

Pumperne slår automatisk til (02/a) via svømmeafbryderen, når en bestemt vandstand nås (tilkoblingshøjde). Når vandstanden falder, slår den fra igen ved frakoblingshøjden (02/b). Svømme-

afbryderen skal kunne bevæge sig frit på vandoverfladen.

### 3.4 Produktoversigt (01)

Nr.	Komponent
1	Pumpeudgang
2	Bærehåndtag
3	Kabelklemme
4	Indløbssigte
5	Pumpehus
6	Netkabel
7	Kombinippel
8	Kærv til fastgørelse af wire
9	Tilslutning af separat sugeslange
10	Svømmeafbryder (kun DIVE 6500/34)

### 3.5 Leveringsomfang

Pumpen leveres klar til brug med kombinippel, to dæksler til den separate aftapning og driftsvejledning.

## 4 SIKKERHEDSANVISNINGER

**⚠ FARE! Fare ved berøring af strømførende dele!** En fejl på pumpe eller forlængerledning kan forårsage alvorlig skade!

- Fjern straks stikket fra lysnettet.
- Tilslut enheden via et fejlstrømsrelæ med en nominal reststrøm på < 30 mA.

**⚠ FORSIGTIG! Fare for personskade ved varmt vand** Ved længere drift mod en lukket trykside (> 10 min) kan vandet i pumpen blive meget varmt og sprøjte ukontrolleret ud!

- Afbryd pumpen fra lysnettet, og lad pumpe og vand køle af.
- Kontrollér vandniveauet på sugesiden.
- Kontrollér ledningernes tæthed.
- Kontrollér suge- og trykledningens installation.
- Tag først pumpen i brug igen, når alle mangler er afhjulpet!
- Løft, transporter eller fastgør aldrig pumpen med strømkablet. Brug ikke kablet til at trække stikket ud af stikdåsen.

- Uautoriserede ændringer eller modifikationer af pumpen er forbudt. Reparationer må kun udføres af vores kundeservice.
- Træk stikket ud, før arbejder på maskinen. Beskyt stikket mod fugt.
- Brug kun pumpe og forlængerledninger er i perfekt teknisk stand. Beskadede maskiner må ikke betjenes.
- Hold sikker afstand til dyr, eller slukke for pumpen, når dyrene nærmer sig.

### Elektrisk sikkerhed

- Hvis der er personer i svømmebassinet eller i hoveddammen, må pumpen ikke benyttes.
- Husets spænding skal være i overensstemmelse med den anførte spænding i de tekniske data. Anvend ingen anden forsynings-spænding.
- Maskinen må kun betjenes i forbindelse med en elektrisk anordning iht. DIN/VDE 0100, del 737, 738 og 702. Af sikkerhedsmæssige årsager skal der installeres en effektafbryder på 10 A.
- Brug kun forlængerledninger, der er egnet til en udendørs brug. Minimumstværsnit 3 x 1,5 mm<sup>2</sup> af kvaliteten H07RN-F iht. DIN 57282/57245 med stænkvandsbeskyttet stikanordning. Træk altid kabler helt ud af kabeltromler.
- Kontroller tilstanden af din forlængerledning før hver brug.

## 5 MONTERING

### 5.1 Montering af trykledning (01)

**i BEMÆRK** Kombiniplen kan skæres af i overensstemmelse med den valgte slangetilslutning. Brug den størst mulige slangediameter.

1. Skru kombiniplen (01/7) med tætningsring ind i pumpeudgangen (01/1).
2. Slangen fastgøres på kombiniplen.
3. Fastgør kablet (01/6) med kabelbindere på trykledningen.
4. Rul kablet helt ud.
5. Sæt stikket i kontakten.



## 5.2 Tilslutning af separat sugeslange (03/04)

**OBS! Fare for beskadigelse!** Pumpen fungerer ikke som den skal, hvis aftapningsstedet ligger 18 meter højere end pumpen.

- Sørg for, at aftapningsstedet ikke ligger mere end 18 m over vandets højde.

**OBS! Fare for beskadigelse!** Pumpen kan ikke udluftes, hvis den separate sugeslange ikke er fyldt med vand.

- Fyld den separate sugeslange med vand for at sikre en korrekt funktion.

Tilslutning (03/1) til en separat sugeslange, for eksempel til "svømmende aftapning" af vand fra en cisternes øvre lag (04/1), er på undersiden af pumpen. Der suges ikke gennem indløbsrøret, når der pumpes via den separate sugeslange. Der pumpes kun fra via den ekstra monterede sugeslange (04/3). Der kan også fastgøres en svømmer (04/2) til sugeslangen. Dermed pumpes vandet fra på cisternens overflade.

- DIVE 6500/34: Pumpen slås til og fra via en svømmeafbryder afhængigt af vandstanden.
  - DIVE 5600/44: Pumpen slås automatisk til og fra via den indbyggede pressostat.
1. Åbn dækslet på undersiden af pumpen (03/a). Brug eventuelt et værktøj som hjælp.
  2. Fyld pumpen med vand, til det løber over.
  3. Sæt tætning og dæksel på med gevind (03/b).
  4. Tilslut sugeslangen (03/C).
  5. Fyld sugeslangen med vand på sugesiden.
  6. Før pumpen (04/4) ned i cisternen.

## 6 IBRUGTAGNING

**OBS! Fare for oversvømmelse!** Ved fejl på pumpen kan der lække vand ud, som kan forårsage følgeskader ved oversvømmelse.

- Træf egnede forholdsregler til at forebygge følgeskader i form af oversvømmelse ved fejl på pumpen.

**OBS! Fare for skader på enheden!** Ved ufuldstændigt tømte trykledninger udluftes pumpen ikke af sig selv, og der kan opstå skader på pumpen.

- Sørg for at trykledningen er fuldstændigt tømt, når pumpen tages i brug igen, efter at den er taget op af skakten.

- Driv pumpen hængende i en wire (01/8) eller sørg for, at den er placeret stabilt (stående eller liggende horisontalt).
- Pumpen må kun bruges, når den er fuldt neddyppet.
- Sørg for, at der er tilstrækkelig afstand ned til underlaget.
- Lad aldrig pumpen arbejde mod en lukket trykledning.
- Sørg for tilstrækkelig dimensionering ved skakter.
- Afdæk altid skakter, så man ikke kan falde ned i den.

**BEMÆRK** Pumpen (DIVE 5600-44) er udstyret med en kontraventil på pumpeudgangen. Dette forhindrer, at trykledningen tømmer pumpen ved stilstand.

## 7 BETJENING

### 7.1 Tilkobling af pumpen

**OBS! Fare for skader på enheden!** Pumpen må ikke suge faste partikler. Sand og andre skurende partikler i pumpemediet ødelægger pumpen.

- Sørg for at ingen faste partikler kommer ind i pumpemediet.

**BEMÆRK** I tilfælde af slamfyldte, sandede eller stenede underlag bør pumpen placeres på en egnet plade, så den står stabilt eller tilslut en separat sugeslange.

1. Kun DIVE 5600/44: Alle lukkeanordninger i trykledningen (ventil, sprøjtedyse, vandhane) åbnes.
2. Rul kablet (01/6) helt ud.
3. Sørg for, at elektriske stik er anbragt således, at de er sikret mod oversvømmelse.
4. Kun DIVE 6500/34: Indstil tænd- og slukkehøjden (se kapitel 7.2 "Indstilling af tænd- og slukkehøjde (DIVE 6500/34)", Side 89).
5. Sænk langsomt pumpen ned i pumpemediet. Hold samtidigt pumpen en smule skråt, så evt. indesluttet luft kan komme ud.
6. Sæt stikket i kontakten.

### 7.2 Indstilling af tænd- og slukkehøjde (DIVE 6500/34)

Kablet til svømmeafbryderen (01/9) er klemt fast på pumpehuset (01/5). Ved at ændre klemmepositionen kan svømmeafbryderens omskiftnings-

punkter indstilles individuelt. Svømmeafbrydere anbefalede kabellængde er ca. 100 mm.

**OBS! Fare for skader på enheden!** Ved ned-pumpning er der risiko for, at pumpen kører tør, således at der opstår skader på enheden.

- Hold til stadighed opsyn med pumpen, når der pumpes ned til restvandshøjde, og undgå tørkørsel af pumpen.
- Tag pumpen ud af drift ved at trække stikket ud, når restvandshøjden nås.

**f BEMÆRK** Hvis restvandshøjden under-skrides, suger pumpen luft ind. I dette tilfælde skal pumpen udluftes, før den igen tages i brug ved øget vandstand.

### 7.3 Frakobling af pumpen

1. Træk stikket ud af kontakten.

## 8 SERVICE OG VEDLIGEHOLDELSE

**⚠ FARE! Fare for elektrisk stød!** Når der arbejdes på pumpen, er der fare for at få elektrisk stød.

- Træk altid netstikket ud, før der arbejdes på at afhjælpe fejl.
- Lad en elektriker afhjælpe fejl i det elektriske system.

### 8.1 Rengøring af pumpen

**f BEMÆRK** Når der har været pumpet klorholdigt svømmebassin vand eller væsker, der efterlader rester, skal pumpen skylles med rent vand.

1. Rengør efter behov indløbssigten (01/4) med rent vand.

## 9 HJÆLP VED FEJL

**⚠ FARE! Fare for elektrisk stød!** Når der arbejdes på pumpen, er der fare for at få elektrisk stød.

- Træk altid netstikket ud, før der arbejdes på at afhjælpe fejl.
- Lad en elektriker afhjælpe fejl i det elektriske system.

**f BEMÆRK** Ved fejl, der ikke kan afhjælpes, rettes henvendelse til vores kundeservice.

Forstyrrelse	Mulig årsag	Afhjælpning
Motoren kører ikke.	Pumpehjul blokeret.	Fjern urenheder i indsugningsområdet. Rengør nedefra gennem åbningen på motorhuset med et egnet værktøj og drej, så blokeringen fjernes.
	Termoafbryderen har slået fra.	Vent, indtil termoafbryderen slår pumpen til igen. Vær opmærksom på pumpemediets maks. temperatur. Tjek pumpen.
	Ingen netspænding.	Kontroller sikringerne, lad en elektriker kontrollere strømforstyringen.
	Svømmeafbryder reagerer ikke, selv om vandstanden stiger.	Send pumpen til AL-KO-service.
	Tørkørsels-sikringen aktiveret	Kontrollér sugesiden.
	Drypprogram aktiveret	Kontrollér sugesiden. Træk kablet ud og sæt det i igen.

Forstyrrelse	Mulig årsag	Afhjælpning
Pumpen kører, men pumper ikke.	Luft i pumpehuset.	Udluft pumpen ved at holde den skråtstillet.
	Tilstopning på sugesiden.	Fjern urenheder i indsugningsområdet.
	Trykledning lukket.	Åbn trykledningen.
	Trykslange bøjet.	Ret trykslangen ud.
	Tørkørsels-sikringen aktiveret	Kontrollér sugesiden.
Volumenstrømmen er for lille	Slangediametere er for lille.	Brug en større slangediameter.
	Tilstopning på sugesiden.	Fjern urenheder i indsugningsområdet.
	Transporthøjden er for stor.	Overhold maks. transporthøjde, se de tekniske data!
	Separat sugeslange for lang.	Overhold maks. transporthøjde, se de tekniske data!

## 10 OPBEVARING

**BEMÆRK** Hvis der er fare for frost, skal systemet tømmes fuldstændigt og pumpen opbevares på et frostsikkert sted.

## 11 BORTSKAFFELSE

 Elektrisk og elektronisk udstyr må ikke smides ud med det almindelige husholdningsaffald, men skal bortskaffes særskilt!

Emballage, udstyr og tilbehør er fremstillet af genanvendelige materialer og skal bortskaffes på behørig vis.

## 12 KUNDESERVICE/SERVICE

Henvend dig til nærmeste AL-KO serviceværksted ved spørgsmål til garanti, reparation eller reservedele. Disse oplysninger findes på internettet på adressen:

[www.al-ko.com/service-contacts](http://www.al-ko.com/service-contacts)

## 13 GARANTI

Inden for den lovbestemte reklamationsperiode reparerer eller udskifter vi efter eget skøn eventuelle materiale- eller fabriktionsfejl på maskinen. Reklamationsperioden bestemmes af loven i det land, hvor maskinen er købt.

Vores garanti gælder kun, hvis:

- brugsanvisningen følges
- maskinen behandles korrekt
- der bruges originale reservedele

Garantien bortfalder ved:

- egenhændige forsøg på reparation
- egenhændige tekniske ændringer
- ukorrekt brug

Følgende er ikke omfattet af garantien:

- Lakskader, der skyldes normal slitage
- Sliddele, der er markeret med ramme xxxxxx (x) på reservedelslisten

Garantiperioden begynder med købet foretaget af den første slutforbruger. Datoen på købskvitteringen er gældende. Kontakt forhandleren, hvor maskinen er købt, eller den nærmeste autoriserede kundeservice. Medbring denne erklæring og den originale købskvittering. Denne erklæring berører ikke købers lovbestemte rettigheder over for sælger på grund af mangler.

## ÖVERSÄTTNING AV ORIGINALBRUKSANVISNING

### Innehållsförteckning

1	Särskilda säkerhetsanvisningar .....	92
2	Om denna bruksanvisning .....	92
2.1	Symbol på titelsida .....	92
2.2	Teckenförklaring och signalord .....	93
3	Produktbeskrivning .....	93
3.1	Avsedd användning.....	93
3.2	Möjlig förutsebar felanvändning .....	93
3.3	Säkerhets- och skyddsanordningar....	93
3.3.1	Termoskydd.....	93
3.3.2	Droppprogram (DIVE 5600/44).....	93
3.3.3	Torrgångsskydd (DIVE 5600/44) .	93
3.3.4	Trycksensor (DIVE 5600/44) .....	93
3.3.5	Flottör (02) (DIVE 6500/34) .....	93
3.4	Produktöversikt (01).....	94
3.5	Leveransomfattning.....	94
4	Säkerhetsanvisningar .....	94
5	Montering .....	94
5.1	Montera tryckledning (bild 01).....	94
5.2	Ansluta separat sugledning (03/ 04) ..	94
6	Start .....	95
7	Användning.....	95
7.1	Starta pumpen.....	95
7.2	Ställa in till- och fränkopplingshöjd (DIVE 6500/34) .....	95
7.3	Stänga av pumpen .....	96
8	Underhåll och skötsel .....	96
8.1	Rengöra pumpen .....	96
9	Avhjälpa fel .....	96
10	Förvaring.....	97
11	Återvinning.....	97
12	Kundtjänst/service .....	97
13	Garanti .....	97

## 1 SÄRSKILDA SÄKERHETSANVISNINGAR

Denna maskin kan användas av barn över 8 år och äldre, liksom av personer med nedsatt fysisk, sensorisk eller mental förmåga eller brist på erfarenhet och kunskap om de hålls under uppsikt eller instrueras om säker användning av maskinen och om de risker som kan uppstå. Barn får inte leka med maskinen. Rengöring och underhåll får inte utföras av barn utan tillsyn.

Personer med mycket starka och komplexa begränsningar kan ha behov utöver de instruktioner som beskrivs här.

## 2 OM DENNA BRUKSANVISNING

- Den tyska versionen utgör bruksanvisningen i original. Alla andra språkversioner är översättningar av bruksanvisningen i original.
- Det är viktigt att läsa igenom denna bruksanvisning noggrant före drifttagningen. Detta är en förutsättning för en säker hantering utan problem.
- Förvara alltid bruksanvisningen så att du alltid kan slå upp i den när du behöver information om maskinen.
- Lämna bara vidare maskinen till andra personer tillsammans med denna bruksanvisning.
- Läs och beakta säkerhets- och varningsanvisningar i denna bruksanvisning.

### 2.1 Symbol på titelsida

Symbol	Betydelse
	Det är viktigt att läsa igenom denna bruksanvisning noggrant före drifttagningen. Detta är en förutsättning för en säker hantering utan problem.
	Bruksanvisning
	Skada inte eller skär inte i nätsladden för att undvika elektriska stötar!

## 2.2 Teckenförklaring och signalord

**⚠ FARA!** Anger en omedelbart farlig situation, som om den inte undviks, kan leda till dödsfall eller svåra personskador.

**⚠ WARNING!** Anger en potentiellt farlig situation, som om den inte undviks, kan leda till dödsfall eller svåra personskador.

**⚠ OBSERVERA!** Anger en potentiellt farlig situation, som om den inte undviks, kan leda till mindre eller medelsvåra personskador.

**OBS!** Anger en situation, som om den inte undviks, kan leda till materiella skador.

**i ANMÄRKNING** Speciella anvisningar för bättre förståelse och handhavande.

## 3 PRODUKTBESKRIVNING

I den här bruksanvisningen beskrivs olika modeller av pumpar. Identifiera din modell med hjälp av typskylten.

### 3.1 Avsedd användning

Pumpen är avsedd för privat användning i hus och trädgård. Den får endast användas inom de begränsningar som anges i Tekniska data.

Pumpen är lämplig för:

- ompumpning och tömning av behållare
- uppsugning ur brunnar, schakt eller andra vattenbehållare
- drift av bevattningssystem och vattenspridare
- för hushållsvattenförsörjning

Pumpen är endast lämplig för att pumpa följande vätskor:

- klart vatten, regnvatten
- klorhaltigt vatten (t.ex. från pooler)
- bruksvatten

All annan användning anses som icke avsedd användning.

### 3.2 Möjlig förutsebar felanvändning

Pumpen får inte användas i permanent drift. Den är inte avsedd att pumpa:

- dricksvatten
- saltvatten
- livsmedel
- aggressiva medier, kemikalier
- frätande, brandfarliga, explosiva eller gasformiga vätskor

- vätskor som är varmare än 35°C
- vatten som innehåller sand samt slitande vätskor
- smutsvatten med textil- eller pappersdelar

### 3.3 Säkerhets- och skyddsanordningar

**⚠ WARNING!** Risk för personskador. Defekta eller funktionslösa säkerhets- och skyddsanordningar kan medföra allvarliga personskador.

- Reparera defekta säkerhets- och skyddsanordningar omedelbart.
- Sätt aldrig säkerhets- och skyddsanordningar ur funktion!.

#### 3.3.1 Termoskydd

Pumpen är utrustad med en termoskydds brytare som stänger av motorn vid överhettning. Efter en nedkylningsfas på ca 15-20 minuter startar pumpen automatiskt igen.

Använd endast pumpen i helt nedsänkt skick.

#### 3.3.2 Droppprogram (DIVE 5600/44)

Ett droppprogram aktiveras så att pumpen inte stänger av i förtid när mycket små vattenmängder pumpas (t.ex. droppar i ledningen).

7 startförsök genomförs inom 150 sekunder. Därefter stänger pumpen av. Processen upprepas efter kort tid. Pumpen stänger av om ytterligare startförsök misslyckas (efter en timme).

Elkontakten måste dras ut och anslutas igen för att kunna starta om pumpen.

#### 3.3.3 Torrgångsskydd (DIVE 5600/44)

Pumpen har ett torrgångsskydd. Torrgångsskyddet stänger av pumpen när insuget vatten saknas. Därefter försöker pumpen starta automatiskt flera gånger.

#### 3.3.4 Trycksensor (DIVE 5600/44)

Pumpen är utrustad med en trycksensor. Pumpen stängs av automatiskt resp. startar via denna sensor när fast inställt tryck föreligger.

- Värden tryck: se Tekniska data.

#### 3.3.5 Flottör (02) (DIVE 6500/34)

Pumpen startar automatiskt när flottören når en viss vattennivå (tillkopplingshöjd) (02/a) och stänger av igen när vattennivån sjunker till frånkopplingshöjd (02/b), se Tekniska data. Flottören måste kunna flyta fritt på vattenytan.

### 3.4 Produktöversikt (01)

Nr.	Komponent
1	Pumputgång
2	Bärhandtag
3	Kabelklämma
4	Inloppssil
5	Pumphus
6	Elkabel
7	Kombinippel
8	Uttag för linmontering
9	Anslutning separat sugledning
10	Flottör (endast DIVE 6500/34)

### 3.5 Leveransomfattning

Pumpen levereras i driftklart skick med kombinippel, två lock för separat vattenuppsugning och bruksanvisning.

## 4 SÄKERHETSANVISNINGAR

**⚠ FARA! Fara vid beröring av spänningsförande delar!** En dåligt fungerande pump eller förlängningssladd kan orsaka allvarliga skador!

- Dra ur kontakten från elnätet omedelbart.
- Anslut utrustningen via en FI-skydds brytare med en nominell felström < 30 mA.

**⚠ OBSERVERA! Risk för personskador av hett vatten** Vid längre drift mot den stängda trycksidan (> 10 min) kan vattnet i pumpen värmas upp kraftigt och rinna ut okontrollerat!

- Skilj pumpen från nätet och låt pumpen och vattnet svalna.
- Kontrollera vattennivån på sugsidan.
- Kontrollera att ledningarna är täta.
- Kontrollera installationen av sug- och tryckledningen.
- Ta inte pumpen i drift igen förrän alla brister har åtgärdats!
- Lyft, transportera eller montera aldrig pumpen i elkabeln. Dra aldrig i själva elkabeln för att dra ut elkontakten ur eluttaget.
- Egenmäktiga förändringar eller ombyggnader på pumpen är förbjudna. Reparationer får endast utföras av vår kundtjänst.

- Dra alltid ut elkontakten inför arbeten på utrustningen. Skydda elkontakten mot fukt.
- Pumpen och förlängningskabeln får endast användas i tekniskt felfritt skick. Det är förbjudet att använda skadade utrustningar.
- Se till att upprätthålla ett säkerhetsavstånd och stäng av pumpen när djur kommer i dess närhet.

### Elsäkerhet

- Pumpen får inte vara aktiv om personer uppehåller sig i poolen eller trädgårdsdammen.
- Husets nätspänning måste stämma överens med uppgifterna om nätspänning i Tekniska data. Använd inte någon annan försörjningsspänning.
- Utrustningen får endast drivas i en elektrisk anordning i enlighet med DIN/VDE 0100, del 737, 738 och 702. En jordfelsbrytare med 10 A måste installeras som säkring.
- Använd endast förlängningskablar som är avsedda för utomhusanvändning - min. tvärarea 3 x 1,5 mm<sup>2</sup> av kvalitet H07RN-F enl. DIN 57282/57245 med strilsäkra anslutningsdon. Rulla alltid ut kabeltrumman helt.
- Kontrollera förlängningskabelns tillstånd före varje idrifttagning.

## 5 MONTERING

### 5.1 Montera tryckledning (bild 01)

**ⓘ ANMÄRKNING** Kombinippeln kan skäras av utifrån den valda slanganslutningen. Använd största möjliga slangdiameter.

1. Skruva fast kombinippeln (01/7) med tätningssring i pumputgången (01/1).
2. Sätt fast slangen på kombinippeln.
3. Sätt fast elkabeln (01/ 6) på tryckledningen med kabelband.
4. Linda ut elkabeln helt.
5. Sätt in elkontakten i eluttaget.

### 5.2 Ansluta separat sugledning (03/ 04)

**OBS! Risk för skador på utrustningen!** Pumpen fungerar inte korrekt om avtappningsstället är 18 m högre än pumpen.

- Se till att avtappningsstället inte befinner sig högre än 18 m över vattennivån.

**OBS! Risk för skador på utrustningen!**

Pumpen kan inte lufta sig själv om den separata sugslangen inte är vattenfylld.

- Fyll den separata sugslangen med vatten för att säkerställa korrekt funktion.

Anslutningen (03/1) för en separat sugledning finns på pumpens undersida, t.ex. för "flytande tömning" av vatten från övre delen av en cistern (04/1). Uppsugning via inloppssilen förhindras när man pumpar via den separata sugledningen. Vatten pumpas endast via den extra monterade sugslangen (04/3). Dessutom kan en flottör (04/2) monteras på sugslangen. Därmed pumpas vattnet från cisternens övre del.

- DIVE 6500/34: Pumpen startar och stänger av via flottören, beroende på vattennivån.
  - DIVE 5600/44: Pumpen startar och stänger av automatiskt via den integrerade tryckkvakten.
1. Öppna locket på pumpens undersida (03/a). Använd verktyg om nödvändigt.
  2. Fyll pumpen med vatten tills det svämmar över.
  3. Montera tätningen och locket med gänga (03/b).
  4. Anslut sugslangen (03/c).
  5. Fyll sugslangen med vatten på sugsidan.
  6. Placera pumpen (04/4) i cisternen.

## 6 START

**OBS! Risk för översvämning!** Vid störningar i pumpen kan vatten läcka ut och orsaka följdskador av översvämning.

- Uteslut med hjälp av lämpliga åtgärder att det uppstår följdskador p.g.a. översvämning vid störningar hos pumpen.

**OBS! Risk för skador på utrustningen!** Om

tryckledningarna inte har tömts helt kommer pumpen inte att luftas automatiskt vilket kan leda till skador på pumpen.

- När pumpen tas i drift på nytt efter att den tagits upp ur schaktet måste man se till att tryckledningen har tömts helt.
- Använd pumpen hängande i en lina (01/8) eller se till att pumpen står stabilt (stående eller horisontellt liggande).
- Använd endast pumpen i helt nedsänkt skick.
- Se till att det är tillräckligt stort avstånd till botten.

- Låt aldrig pumpen arbeta mot en stängd tryckledning.
- Var uppmärksam på tillräcklig dimensionering vid användning i schakt.
- Täck alltid över schakten så att det inte går att halka ner i dem.

**! ANMÄRKNING** Pumpen (DIVE 5600-44) har en backventil på pumputgången. Denna förhindrar att tryckledningen töms varje gång pumpen stannar.

## 7 ANVÄNDNING

### 7.1 Starta pumpen

**OBS! Risk för skador på utrustningen!**

Pumpen får inte suga upp några fasta partiklar. Sand och andra nötande material i uppfordringsmediet förstör pumpen.

- Se till att inga fasta partiklar tränger in i mediet som ska matas.

**! ANMÄRKNING** Använda en lämplig platta för att se till att pumpen står säkert om underlaget är lerigt, sandigt eller stenigt eller anslut en separat sugledning.

1. Endast DIVE 5600/44: Öppna alla förslutningar som finns i tryckledningen (ventil, munstycke, vattenkran).
2. Linda ut av elkabeln (01/6) helt och hållet.
3. Säkerställ att det finns elektriska anslutningar i det översvämningssäkra området.
4. Endast DIVE 6500/34: Ställa in till- och fränkopplingshöjd (se *Kapitel 7.2 "Ställa in till- och fränkopplingshöjd (DIVE 6500/34)", sida 95*).
5. Sänk långsamt ned pumpen i pumpmediet. Håll pumpen en aning snett så att ev. inneslängd luft kan släppas ut.
6. Sätt in elkontakten i eluttaget.

### 7.2 Ställa in till- och fränkopplingshöjd (DIVE 6500/34)

Flottörens kabel (01/9) är fastklämd på pumphuset (01/5). Brytpunkterna för flottören kan ställas in individuellt genom att förändra klämpositionen. Flottörens rekommenderade kabellängd är ca 100 mm.

**OBS! Risk för skador på utrustningen!** Vid pumpning finns det risk för att pumpen kör torr och att den därefter skadas.

- Håll hela tiden uppsikt över pumpen när den pumpar bort restvattenhöjden och undvik att den arbetar torr.
- Ta pumpen ur drift genom att dra ut stickkontakten när den når restvattenhöjden.

**f ANMÄRKNING** Underskrids restvattenhöjden suger pumpen in luft. Händer det måste pumpen luftas ur om vattennivån höjs och före ny drift.

### 7.3 Stänga av pumpen

1. Dra ut stickkontakten ur vägguttaget.

## 8 UNDERHÅLL OCH SKÖTSEL

**⚠ FARA! Risk för elstöt!** Det finns risk för elektriska stötar vid arbete på pumpen.

- Dra alltid ur kontakten innan du börjar arbetet med felavhjälpning.
- Låt en elektriker åtgärda fel i elsystemet.

### 8.1 Rengöra pumpen

**f ANMÄRKNING** Efter pumpning av klorhaltigt poolvatten eller vätskor som lämnar rester måste pumpen spolas igenom med rent vatten.

1. Rengör inloppsilens (01/4) med rent vatten vid behov.

## 9 AVHJÄLPA FEL

**⚠ FARA! Risk för elstöt!** Det finns risk för elektriska stötar vid arbete på pumpen.

- Dra alltid ur kontakten innan du börjar arbetet med felavhjälpning.
- Låt en elektriker åtgärda fel i elsystemet.

**f ANMÄRKNING** Vid fel som inte kan åtgärdas ska du vända dig till vår ansvariga kundtjänst.

Störning	Möjlig orsak	Avhjälpning
Motorn går inte.	Löphjulet är blockerat.	Ta bort smuts i insugningsområdet. Rengör med lämpligt verktyg genom öppningen nere på motorhuset och vrid för att lossa blockeringen.
	Termobrytaren har stängts av.	Vänta tills pumpens termobrytare aktiveras igen. Var uppmärksam på pumpmediets maximala temperatur. Låt kontrollera pumpen.
	Det föreligger ingen nätspänning.	Kontrollera säkringarna och låt behörig elektriker kontrollera strömförsörjningen.
	Flottören aktiveras inte när vattennivån höjs.	Skicka pumpen till ett av AL-KO:s serviceställen.
	Torrgångsskyddet är aktiverat	Kontrollera sugsidan.
	Droppprogrammet är aktiverat	Kontrollera sugsidan. Dra ut elkabeln och anslut den igen.



Störning	Möjlig orsak	Avhjälpling
Pumpen arbetar, men pumpar inte.	Luft i pumphuset.	Lufta ur pumpen genom att luta den.
	Blockering på sugsidan.	Ta bort smuts i insugningsområdet.
	Tryckledning- en är stängd.	Öppna tryckledningen.
	Tryckslangen är böjd.	Sträck ut tryckslangen.
	Torrgångsskyddet är aktiverat	Kontrollera sugsidan.
För liten pumpmängd	Slangens diameter är för liten.	Använd en större tryckslang.
	Blockering på sugsidan.	Ta bort smuts i insugningsområdet.
	Pumphöjden är för hög.	Beakta maximal pumphöjd, se Tekniska data!
	Separat sugslang är för lång.	Beakta maximal pumphöjd, se Tekniska data!

## 10 FÖRVARING

**I ANMÄRKNING** Vid fara för frost måste pumpen tömmas helt och förvaras på frostskyddad plats.

## 11 ÅTERVINNING

 Elektrisk och elektronisk utrustning ska inte läggas i soporna utan hanteras med särskild återvinning!

Förpackning, enhet och tillbehör är tillverkade av återvinningsbara material och ska avfallshanteras på motsvarande sätt.

## 12 KUNDTJÄNST/SERVICE

För frågor om garanti, reparationer och reservdelar vänder man sig till närmaste AL-KO:s servicecenter. Kontaktinformation finns på internet, på adressen [www.al-ko.com/service-contacts](http://www.al-ko.com/service-contacts)

## 13 GARANTI

Eventuella material- eller tillverkningsfel på redskapet åtgärdas av oss under den lagstadgade garantitiden genom reparation eller ersättningsprodukt, efter vårt gottfinnande. Garantitiden bestäms av gällande lag i det land där redskapet köptes.

Vår garantiförsäkringen gäller enbart om:

- Beakta denna bruksanvisning
- redskapet har hanterats korrekt
- originalreservdelar har använts

Garantin upphör att gälla vid:

- egenmäktiga reparationsförsök
- egenmäktiga tekniska förändringar
- ej avsedd användning

Garantin gäller inte för:

- lackskador som beror på normalt slitage
- Förslitningsdelar, som på reservdelsbladet är inramade xxxxxx (x)

Garantitiden inleds i och med den första slutkundens köp av produkten. Datum på inköpskvittot gäller. Vänd er med detta garantidokument och kvittot till en återförsäljare eller närmaste auktoriserade kundtjänst. Köparens lagstadgade anspråk gentemot försäljaren berörs inte av denna förklaring.

# KÄÄNNÖS ALKUPERÄISESTÄ KÄYTTÖOHJEESTA

## Sisällysluettelo

1	Erityiset turvallisuusohjeet .....	98
2	Tietoa käyttöohjeesta .....	98
2.1	Kansilehden symbolit .....	98
2.2	Merkkien selitykset ja huomiosanat ...	99
3	Tuotekuvaus .....	99
3.1	Käyttötarkoituksen mukainen käyttö ..	99
3.2	Mahdollinen ennakoitavissa oleva väärä käyttö .....	99
3.3	Turva- ja suojalaitteet .....	99
3.3.1	Lämpösuojaus .....	99
3.3.2	Tiputusohjelma (DIVE 5600/44) ..	99
3.3.3	Kuivakäyntisuoja (DIVE 5600/44) ..	99
3.3.4	Paineanturi (DIVE 5600/44) .....	99
3.3.5	Uimurikytkin (02) (DIVE 6500/34) ..	99
3.4	Tuotteen yleiskuva (01) .....	100
3.5	Toimitussisältö .....	100
4	Turvallisuusohjeet .....	100
5	Asennus .....	100
5.1	Painejohdon asennus (01) .....	100
5.2	Erillisen imujohdon liittäminen (03/04)	101
6	Käyttöönotto .....	101
7	Käyttö .....	101
7.1	Pumpun kytkeminen päälle .....	101
7.2	Päälle- ja poiskytkentäkorkeuden säätö (DIVE 6500/34) .....	101
7.3	Pumpun kytkeminen pois päältä .....	102
8	Huolto ja hoito .....	102
8.1	Pumpun puhdistaminen .....	102
9	Ohjeet häiriötilanteissa .....	102
10	Säilytys .....	103
11	Hävittäminen .....	103
12	Asiakaspalvelu ja huolto .....	103
13	Takuu ja tuotevastuu .....	103

## 1 ERITYISET TURVALLISUUSOHJEET

Kahdeksan vuotta täyttäneet lapset, henkilöt, joiden fyysiset tai henkiset kyvyt tai aistitoiminnot ovat alentuneet tai joilta puuttuu vaadittava kokemus ja tieto, voivat käyttää tätä laitetta, jos heitä valvotaan tai opastetaan laitteen turvallisessa käytössä ja he ovat ymmärtäneet siitä aiheutuvat vaarat. Lapset eivät saa leikkiä laitteella. Lapset eivät saa suorittaa käyttäjän tehtäviksi tarkoitettuja puhdistus- ja huoltotoimia ilman valvontaa.

Henkilöillä, joiden rajoitukset ovat hyvin suuria ja monimutkaisia, voi olla tässä annettuja ohjeita laajempia tarpeita.

## 2 TIETOA KÄYTTÖOHJEESTA

- Saksankielinen versio on alkuperäinen käyttöohje. Kaikki muut kieliversiot ovat alkuperäisen käyttöohjeen käännöksiä.
- Lue tämä käyttöohje ehdottomasti huolellisesti läpi ennen käyttöönottoa. Käyttöohjeen lukeminen on laitteen turvallisen ja häiriöttömän käytön edellytys.
- Säilytä käyttöohje aina siten, että voit tarvittaessa tarkistaa siitä tarvitsemasi laitetta koskevat tiedot.
- Luovuta käyttöohje aina laitteen mukana.
- Lue käyttöohjeeseen sisältyvät turvallisuusohjeet ja varoitukset ja noudata niitä.

### 2.1 Kansilehden symbolit

Symboli	Merkitys
	Lue tämä käyttöohje ehdottomasti huolellisesti läpi ennen käyttöönottoa. Käyttöohjeen lukeminen on laitteen turvallisen ja häiriöttömän käytön edellytys.
	Käyttöohje
	Sähköiskujen välttämiseksi älä varoita sähköjohtoa tai katkaise sitä!

## 2.2 Merkkien selitykset ja huomiosanat

**⚠ VAARA!** Tarkoittaa välittömän vaaran aiheuttavaa tilannetta, joka aiheuttaa kuoleman tai vakavan loukkaantumisen, jos sitä ei vältetä.

**⚠ VAROITUS!** Tarkoittaa mahdollisesti vaarallista tilannetta, joka voi aiheuttaa kuoleman tai vakavan loukkaantumisen, jos sitä ei vältetä.

**⚠ VARO!** Tarkoittaa mahdollisesti vaarallista tilannetta, joka voi aiheuttaa lievän tai keskivaikean loukkaantumisen, jos sitä ei vältetä.

**HUOMAUTUS!** Tarkoittaa tilannetta, joka voi aiheuttaa aineellisia vahinkoja, jos sitä ei vältetä.

**i HUOMAUTUS** Lisätietoja laitteesta ja sen käytöstä.

## 3 TUOTEKUVAUS

Tässä käyttöohjeessa kuvaillaan eri pumppumalleja. Tarkista käytössä oleva malli tyyppikilven perusteella.

### 3.1 Käyttötarkoituksen mukainen käyttö

Pumppu on tarkoitettu yksityiseen käyttöön talossa ja puutarhassa. Sitä saa käyttää vain käyttörajoitusten puitteissa teknisten tietojen mukaisesti.

Pumppu soveltuu seuraaviin käyttötarkoituksiin:

- säiliöiden sisällön siirtoon ja tyhjennykseen
- vedenottoon kaivoista, kuiluista tai muista vesisäiliöistä
- kastelujärjestelmiin ja nurmikon kastelulaitteisiin
- kotitalouksien vesihuoltoon

Pumppu soveltuu ainoastaan seuraavien nesteiden kuljettamiseen:

- puhdas vesi, sadevesi
- klooripitoinen vesi (esim. uima-altaat)
- käyttövesi

Muunlaista tai laajempaa käyttöä ei katsota käyttötarkoituksen mukaiseksi.

### 3.2 Mahdollinen ennakoitavissa oleva väärä käyttö

Pumppu ei sovellu jatkuvaan käyttöön. Se ei sovellu seuraavien aineiden pumppaamiseen:

- juomavesi
- suolavesi
- elintarvikkeet
- syövyttävät aineet, kemikaalit

- syövyttävät, syttyvät, räjähtävät tai kaasuntuuvat nesteet
- nesteet, joiden lämpötila on yli 35 °C
- hiekkapitoinen vesi ja hankaavat nesteet.
- likavesi, jossa on tekstiili- tai paperiosia

### 3.3 Turva- ja suojalaitteet

**⚠ VAROITUS! Loukkaantumisvaara.** Vialliset turvalaitteet ja suojukset sekä turvalaitteiden ja suojusten poistaminen käytöstä voivat aiheuttaa vakavia vammoja.

- Korjauta vialliset turvalaitteet ja suojukset.
- Älä koskaan poista turvalaitteita tai suojuksia toiminnasta.

#### 3.3.1 Lämpösuojaus

Pumppu on varustettu lämpösuojakytkimellä, joka sammuttaa moottorin ylikuumentumisen yhteydessä. Pumppu käynnistyy uudelleen automaattisesti noin 15 - 20 minuuttia kestävästä jäähdytysvaiheen jälkeen.

Käytä pumppua vain, kun se on täysin upoksissa.

#### 3.3.2 Tiputusohjelma (DIVE 5600/44)

Jotta pumppu ei sammuisi ennenaikaisesti erittäin pieniä vesimääriä pumpattaessa (esim. johdosta tippuvat pisarat), käynnistetään tiputusohjelma.

Siinä tehdään seitsemän käynnistysyritystä 150 sekunnin kuluessa. Lopuksi pumppu kytkeytyy pois päältä. Toimenpide toistetaan lyhyen ajan kuluttua. Jos seuraavatkaan käynnistysyritykset (tunnin välein) eivät onnistu, pumppu kytkeytyy pois päältä.

Pumpun käynnistämiseksi uudelleen on irrotettava verkkopistoke ja kytkettävä se uudelleen.

#### 3.3.3 Kuivakäyntisuoja (DIVE 5600/44)

Pumpussa on kuivakäyntisuoja. Kuivakäyntisuoja kytkee pumpun pois päältä, kun vettä ei imetä.

Tämän jälkeen pumppu yrittää useita kertoja automaattisesti kytkeytyä jälleen päälle.

#### 3.3.4 Paineanturi (DIVE 5600/44)

Pumpussa on paineanturi. Pumppu kytkeytyy tämän anturin kautta automaattisesti pois päältä ja päälle, kun kiinteästi asetettu paine saavutetaan.

- Painearvot: katso tekniset tiedot.

#### 3.3.5 Uimurikytkin (02) (DIVE 6500/34)

Pumppu kytkeytyy automaattisesti päälle uimurikytkimen kautta, kun tietty vedenpinta (kytkentäkorkeus) saavutetaan (02/a), ja jälleen pois pääl-

tä, kun vedenpinta laskee poiskytkentäkorkeuteen (02/b). Uimurikytkimen on päästävä liikkumaan vapaasti veden pinnalla.

### 3.4 Tuotteen yleiskuva (01)

Nro	Osa
1	Pumpun ulostulo
2	Kantokahva
3	Kaapelikiinnitys
4	Imusiivilä
5	Pumpun kotelo
6	Virtajohto
7	Yhdistelmänippa
8	Merkki köyden kiinnitystä varten
9	Erillisen imujohdon liitämä
10	Uimurikytkin (vai DIVE 6500/34)

### 3.5 Toimitussisältö

Pumppu toimitetaan käyttövalmiina yhdistelmäniipoilla, kahdella kannella erillistä vedenottoa varten sekä käyttöohjeella varustettuna.

## 4 TURVALLISUUSOHJEET

**⚠ VAARA! Jännitteisten osien koskettamiseen liittyvä vaara!** Pumpun tai jatkojohdon vika voi aiheuttaa vakavia vammoja!

- Irrota pistoke heti verkosta.
- Liitä laite FI-suojakytkimen kautta nimellisvirkavirralla, joka on < 30 mA.

**⚠ VARO! Kuumen veden aiheuttama loukkaantumiswaara** Pitemmän käytön yhteydessä suljettua painepuolta kohti (> 10 min) pumpussa oleva vesi voi kuumentua hyvin kuumaksi ja tulla ulos hallitsemattomasti!

- Erotta pumppu verkkovirrasta ja anna pumpun ja veden jäähtyä.
- Tarkista veden taso imupuolella.
- Tarkista johtojen tiiviisy.
- Tarkista imu- ja painejohdon asennus.
- Ota pumppu uudelleen käyttöön vasta, kun kaikki viat on korjattu!
- Älä koskaan nosta, kuljeta tai kiinnitä pumpua pitämällä kiinni virtajohdosta. Älä irrota pistoketta pistorasiasta vetämällä virtajohdosta.

- Omavaltaisten muutosten tai lisäysten tekeminen pumppuun on kielletty. Korjaukset saa tehdä vain meidän asiakaspalvelumme.
- Vedä pistoke irti pistorasiasta ennen laitteen parissa työskentelyä. Suojaa pistoke kosteudelta.
- Käytä pumppua ja jatkojohtoa vain, kun ne ovat teknisesti moitteettomassa kunnossa. Viallisia laitteita ei saa käyttää.
- Noudata turvaetäisyyttä eläimiin ja/tai kytke pumppu pois päältä, kun eläimet lähestyvät sitä.

### Sähköturvallisuus

- Pumppua ei saa käyttää, jos uima-altaassa tai puutarhalammassa on ihmisiä.
- Talon verkkojännitteen on vastattava teknisissä tiedoissa mainittua verkkojännitettä; muuta syöttöjännitettä ei saa käyttää.
- Laitetta saa käyttää vain ainoastaan määräykset DIN/VDE 0100, osa 737, 738 ja 702 täyttävien laitteiden kanssa. Laitteen suojaamiseksi on asennettava 10 A:n johdonsuojakatkaisin.
- Käytä vain jatkojohtoja, jotka on tarkoitettu ulkokäyttöön – minimipoikkipinta-ala 3 x 1,5 mm<sup>2</sup>, laatu H07RN-F standardin DIN 57282/57245 mukaisesti roiskevesisuojuksella liittimellä. Kela kaapelikelat aina kokonaan auki.
- Tarkista jatkojohdon kunto aina ennen käyttöä.

## 5 ASENNUS

### 5.1 Painejohdon asennus (01)

**ℹ HUOMAUTUS** Yhdistelmänippa voidaan leikata valittuun letkuliitintään sopivaksi. Käytä letkua, jonka halkaisija on mahdollisimman suuri.

1. Kierrä yhdistelmänippa (01/7) tiivisterenkaineen pumpun ulostuloon (01/1).
2. Kiinnitä letku yhdistelmänippaan.
3. Kiinnitä virtajohto (01/6) nippusiteillä painejohdoton.
4. Kela virtajohto kokonaan auki.
5. Työnnä verkkopistoke pistorasiaan.

## 5.2 Erillisen imujohdon liittäminen (03/04)

### **HUOMAUTUS! Laitteen vaurioitumisvaara!**

Laitte ei toimi oikein, jos vedenottoaika on 18 m korkeammalla kuin itse pumppu.

- Varmista, että vedenottoaika ei ole yli 18 m korkeammalla kuin vedenpinta.

### **HUOMAUTUS! Laitteen vaurioitumisvaara!**

Pumpun ilmanpoisto ei onnistu, jos erillistä imuletkua ei ole täytetty vedellä.

- Täytä erillinen imuletku vedellä asianmukaisen toiminnan varmistamiseksi.

Erillisen imujohdon liittäminen (03/1) esimerkiksi veden poistamiseen uimurin avulla säiliön yläosasta (04/1) sijaitsee pumpun alapuolella. Erillisen imujohdon avulla pumpattaessa imu imusiivilän kautta on estetty. Vettä pumpataan pois vain lisäksi asennetun imuletkun (04/3) kautta. Lisäksi imuletkuun voidaan kiinnittää myös uimuri (04/2). Silloin vesi tyhjenetään säiliön pinnalta.

- DIVE 6500/34: Pumppu kytkeytyy päälle ja pois päältä uimurikytkimen kautta veden pinnan korkeudesta riippuen.
  - DIVE 5600/44: Integroitu painekeytkin kytkee pumpun automaattisesti päälle ja pois päältä.
1. Avaa kansi pumpun alapuolelta (03/a). Käytä tarvittaessa apuna työkalua.
  2. Täytä pumppu vedellä ylivuotoon asti.
  3. Asenna tiiviste ja kierteillä varustettu kansi (03/b).
  4. Liitä imujohto (03/c).
  5. Täytä imuletku imupuolelta vedellä.
  6. Aseta pumppu (04/4) säiliöön.

## 6 KÄYTTÖÖNOTTO

### **HUOMAUTUS! Veden tulvimisen vaara!**

Jos pumpussa on häiriöitä, siitä voi vuotaa vettä, jonka tulviminen saattaa aiheuttaa seurausvahinkoja.

- Varmista sopivin toimenpitein, että pumpun häiriöistä ei voi aiheutua tulvimisesta johtuvia seurausvahinkoja.

### **HUOMAUTUS! Laitteen vaurioitumisvaara!**

Jos painejohto ei ole täysin tyhjentynyt, ilma ei poistu itsestään pumpusta ja pumppu voi vaurioutua.

- Kun pumppua käytetään kuilusta poistamisen jälkeen seuraavan kerran, varmista, että painejohto on tyhjentynyt kokonaan.

- Käytä pumppua niin, että se riippuu vajerin varassa (01/8), tai varmista sen tukeva (pysäyty- tai vaakasuora) asento.
- Käytä pumppua vain, kun se on täysin upoksissa.
- Varmista, että etäisyys pohjaan on riittävä.
- Älä koskaan käytä pumppua paine johdon ollessa suljettuna.
- Huolehdi riittävästä mitoituksesta, kun pumppua käytetään kuiluissa.
- Peitä kuilut siten, että kukaan ei voi pudota niihin.

**i HUOMAUTUS** Pumpussa (DIVE 5600-44) on takaiskusuojus pumpun ulostulossa. Sen avulla vältetään se, että painejohto tyhjenee aina pumpun pysähtyessä.

## 7 KÄYTTÖ

### 7.1 Pumpun kytkeminen päälle

#### **HUOMAUTUS! Laitteen vaurioitumisvaara!**

Pumppu ei saa imeä kiintoaineita. Hiekka ja muut hiovat aineet pumpattavassa nesteessä rikkovat pumpun.

- Varmista, ettei kuljetettavaan nesteeseen pääse kiintoaineita.

**i HUOMAUTUS** Aseta pumppu sopivan levyyn päälle, jos pohja on mutainen, hiekkainen tai kivinen, varmistaaksesi pumpun tukevan asennon tai liitä erillinen imujohto.

1. Vain DIVE 5600/44: Avaa kaikki paine johdossa olevat sulkimet (venttiili, ruiskusuutin, vesihana).
2. Kela virtajohto (01/6) kokonaan auki.
3. Varmista, että sähköliitännät ovat alueella, jossa ei ole tulvimisvaaraa.
4. Vain DIVE 6500/34: Säädä päälle- ja poiskytkentäkorkeus (katso *Luku 7.2 "Päälle- ja poiskytkentäkorkeuden säätö (DIVE 6500/34)", sivu 101*).
5. Upota pumppu hitaasti pumpattavaan aineeseen. Pidä pumppua samalla hieman viistos- asennossa, jotta sen sisään mahdollisesti jäänyt ilma pääsee tulemaan ulos.
6. Työnnä verkkopistoke pistorasiaan.

### 7.2 Päälle- ja poiskytkentäkorkeuden säätö (DIVE 6500/34)

Uimurikytkimen johto (01/9) on kiinnitetty pumpun koteloon (01/5). Kiinnityskohtaa muuttamalla voi-

daan säätää uimurikytkimen kytkentäpisteitä yksilöllisesti. Uimurikytkimen johdon suositeltava pituus on noin 100 mm.

**HUOMAUTUS! Laitteen vaurioitumisvaara!** Pumpun pumpauksen aikana on vaarana pumpun käymisen kuivana, mistä aiheutuu vaurioita.

- Valvo pumpun jatkuvasti, kun vettä pumpataan jäännösvesikorkeudessa ja vältä pumpun käymistä kuivana.
- Ota pumpun pois toiminnasta irrottamalla verkkopistoke, kun jäännösvesikorkeus saavutetaan.

**f HUOMAUTUS** Pumpun imee ilmaa, jos jäännösvesikorkeus alittuu. Vedenpinnan kohotessa pumpussa oleva ilma on poistettava, ennen kuin pumpun käydetään uudelleen.

### 7.3 Pumpun kytkeminen pois päältä

1. Vedä verkkopistoke pois pistorasiasta.

## 8 HUOLTO JA HOITO

**⚠ VAARA! Sähköiskun vaara!** Kun pumpulle tehdään toimenpiteitä, on sähköiskun vaara.

- Irrota verkkopistoke ennen kaikkia häiriönpoistoon liittyviä töitä.
- Sähköjärjestelmää koskevia vikoja saa korjata ainoastaan sähköalan ammattihenkilö.

### 8.1 Pumpun puhdistaminen

**f HUOMAUTUS** Pumpun on huuhdeltava puhtaalla vedellä, jos sillä on kuljetettu klooripitoista uima-altaan vettä tai nesteitä, joista jää pumpun jäämiä.

1. Puhdista imuosavilä (01/4) tarvittaessa puhtaalla vedellä.

## 9 OHJEET HÄIRIÖTILANTEISSA

**⚠ VAARA! Sähköiskun vaara!** Kun pumpulle tehdään toimenpiteitä, on sähköiskun vaara.

- Irrota verkkopistoke ennen kaikkia häiriönpoistoon liittyviä töitä.
- Sähköjärjestelmää koskevia vikoja saa korjata ainoastaan sähköalan ammattihenkilö.

**f HUOMAUTUS** Jos et pysty korjaamaan vaurioita, käänny lähimmän asiakaspalvelumme puoleen.

Häiriö	Mahdollinen syy	Korjaus
Moottori ei toimi.	Juoksupyörä jumissa.	Poista imualueella oleva lika. Puhdista sopivalla työkalulla moottorin kotelon takana olevan aukon kautta ja kierrä jumittuman pois-tamiseksi.
	Lämpökytkin on kytkenyt pumpun pois päältä.	Odota, kunnes lämpökytkin kytkee pumpun takaisin päälle. Huomioi kuljetettavan aineen maksimilämpötila. Tarkastuta pumpun.
	Ei verkkojännitettä.	Tarkista sulakkeet, anna sähköalan ammattilaisen tarkastaa virransyöttö.
	Uimurikytkin ei kytke vedenpinnan kohotessa.	Lähetä pumpun AL-KO-huoltoon.
	Kuivakäyntisuoja aktivoitu	Tarkasta imu-puoli.
	Tiputusohjelma aktivoitu	Tarkasta imu-puoli. Irrota virtajohto ja kytke se uudelleen.

Häiriö	Mahdollinen syy	Korjaus
Pumppu on käynnissä, mutta ei kuljeta nestettä.	Ilmaa pumppun koteloissa.	Tyhjennä ilma pumppusta pitämällä pumppua vinossa asennossa.
	Imupuolen tukos.	Poista imualueella oleva lika.
	Painejohto suljettu.	Avaa painejohto.
	Paineletku taittunut.	Suorista paineletku.
	Kuivakäyntisuoja aktivoitu	Tarkasta imu-puoli.
Syöttömäärä liian pieni	Letkun halkaisija liian pieni.	Käytä suurempaa paineletkua.
	Imupuolen tukos.	Poista imualueella oleva lika.
	Imukorkeus liian suuri.	Huomioi maksimisyöttökorkeus, katso tekniset tiedot!
	Erillinen imuletku liian pitkä.	Huomioi maksimisyöttökorkeus, katso tekniset tiedot!

## 10 SÄILYTYS

**HUOMAUTUS** Jos on olemassa jäätymisvaara, järjestelmä on tyhjennettävä täydellisesti ja pumppu säilytettävä jäätymiseltä suojattuna.

## 11 HÄVITTÄMINEN

 Käytöstä poistetut sähkö- ja elektroniikkalaitteet eivät kuulu kotitalousjätteisiin, vaan ne on toimitettava erilliseen keräykseen!

Pakkaus, laite ja lisävarusteet on valmistettu kierätettävistä materiaaleista, ja ne voidaan vastavasti hävittää.

## 12 ASIAKASPALVELU JA HUOLTO

Tuotevastuuta, korjauksia ja varaosia koskeissa kysymyksissä ota yhteyttä lähimpään AL-KO-huoltopisteeseen. Niiden yhteystiedot löytyvät internet-osoitteesta [www.al-ko.com/service-contacts](http://www.al-ko.com/service-contacts)

## 13 TAKUU JA TUOTEVASTUU

Jos laitteessa esiintyy lakisääteisenä tuotevastuuaikana materiaali- tai valmistusvirheitä, meillä on oikeus valintamme mukaan joko korjata ne tai vaihtaa virheellinen osa uuteen. Tuotevastuun voimassaoloaika määräytyy laitteen ostomaan lainsäädännön mukaan.

Takuu on voimassa vain, kun:

- tätä käyttöohjetta noudatetaan
- laitetta käsitellään asianmukaisesti
- käytetään alkuperäisvaraosia.

Takuu raukeaa, jos:

- laitetta yritetään korjata omavaltaisesti
- laitteeseen tehdään omavaltaisia teknisiä muutoksia
- Laitetta käytetään sen käyttötarkoituksen vastaisesti.

Takuu ja tuotevastuu eivät koske:

- tavallisesta käytöstä johtuvia maalipinnan vaurioita
- kulutusosia, joita ei ole kehystetty  varaosaluettelossa,

Takuu- ja tuotevastuuaika alkavat siitä, kun ensimmäinen loppukäyttäjän ostaa laitteen. Ratkaiseva on ostokuitin päivämäärä. Ota yhteys laitteen myyjään tai lähimpään valtuutettuun huoltopisteeseen ja esitä takuudistutus ja alkuperäinen ostokuitti. Edellä sanotulla ei ole vaikutusta ostajan oikeuteen esittää myyjälle tuotevastuulainsäädännön piiriin kuuluvia vaatimuksia.

## TRADUCEREA MANUALULUI DE UTILIZARE ORIGINAL

### Cuprins

1	Instrucțiuni de siguranță speciale .....	104	11	Eliminarea deșeurilor.....	109
2	Despre aceste instrucțiuni de utilizare .....	104	12	Serviciul clienți / Service.....	110
2.1	Simboluri de pe copertă .....	104	13	Garanția.....	110
2.2	Explicarea simbolurilor și a cuvintelor simbol.....	105			
3	Descrierea produsului .....	105			
3.1	Utilizarea în conformitate cu destinația .....	105			
3.2	Posibilă utilizare greșită previzibilă ....	105			
3.3	Echipamente de siguranță și protecție .....	105			
3.3.1	Protecție termică.....	105			
3.3.2	Program pentru picături (DIVE 5600/44) .....	105			
3.3.3	Protecție împotriva mersului în gol (DIVE 5600/44) .....	106			
3.3.4	Senzor de presiune (DIVE 5600/44) .....	106			
3.3.5	Comutator cu flotor (02) (DIVE 6500/34) .....	106			
3.4	Privire de ansamblu asupra produsului (01) .....	106			
3.5	Pachetul de livrare .....	106			
4	Instrucțiuni de siguranță.....	106			
5	Montajul .....	107			
5.1	Montarea conductei de presiune (01) .....	107			
5.2	Conectarea unei conducte de aspirație separate (03/04) .....	107			
6	Punerea în funcțiune.....	107			
7	Utilizarea .....	108			
7.1	Pornirea pompei .....	108			
7.2	Reglarea nivelului de pornire și de oprire (DIVE 6500/34) .....	108			
7.3	Oprirea pompei .....	108			
8	Întreținerea și îngrijirea .....	108			
8.1	Curățarea pompei .....	108			
9	Ajutor în caz de defecțiuni .....	108			
10	Depozitarea .....	109			

## 1 INSTRUCȚIUNI DE SIGURANȚĂ SPECIALE

Acest aparat poate fi utilizat de copii de peste 8 ani sau de persoane cu capacități fizice, senzoriale sau mentale reduse sau fără experiență și/ sau cunoștințe dacă au fost instruite cu privire la utilizarea în siguranță a aparatului și a pericolelor aferente. Copiii nu se pot juca cu aparatul. Curățarea și întreținerea nu pot fi efectuate de copii fără supraveghere.

Persoanele cu limitări foarte puternice și complexe pot avea nevoi ce merg dincolo indicațiile descrise aici.

## 2 DESPRE ACESTE INSTRUCȚIUNI DE UTILIZARE

- Versiunea în limba germană este manualul de utilizare original. Toate celelalte versiuni în alte limbi sunt traduceri ale manualului de utilizare original.
- Înainte de punerea în funcțiune, citiți neapărat cu atenție aceste instrucțiuni de utilizare. Aceasta este o condiție obligatorie pentru lucrul în condiții de siguranță și pentru o utilizare lipsită de defecțiuni.
- Păstrați aceste instrucțiuni de utilizare astfel încât să le puteți consulta de fiecare dată când aveți nevoie de informații despre aparat.
- Înmânați aparatul altor persoane doar împreună cu aceste instrucțiuni de utilizare.
- Citiți și respectați indicațiile de siguranță și avertizare din aceste instrucțiuni de utilizare.

### 2.1 Simboluri de pe copertă

Simbol	Semnificație
	Înainte de punerea în funcțiune, citiți neapărat cu atenție aceste instrucțiuni de utilizare. Aceasta este o condiție obligatorie pentru lucrul în condiții de siguranță și pentru o utilizare lipsită de defecțiuni.



Simbol	Semnificație
	Instrucțiuni de utilizare
	Pentru evitarea electrocutării, nu deteriorați și nu tăiați cablul de alimentare!

## 2.2 Explicarea simbolurilor și a cuvintelor simbol

**⚠ PERICOL!** Indică o situație periculoasă iminentă, care - dacă nu este evitată - duce la deces sau accidente grave.

**⚠ AVERTISMENT!** Indică o situație periculoasă potențială, care - dacă nu este evitată - poate duce la deces sau accidente grave.

**⚠ ATENȚIE!** Indică o situație periculoasă potențială, care - dacă nu este evitată - poate duce la accidente minore sau moderate.

**⚠ ATENȚIE!** Indică o situație care - dacă nu este evitată - poate duce la pagube materiale.

**i INDICAȚIE** Instrucțiuni speciale pentru o mai bună înțelegere și manevrare.

## 3 DESCRIEREA PRODUSULUI

În aceste instrucțiuni de utilizare sunt descrise diverse modele de pompe. Identificați-vă modelul pe baza plăcuței de tip.

### 3.1 Utilizarea în conformitate cu destinația

Pompa este destinată uzului privat în gospodărie și grădină. Aceasta poate fi utilizată numai în cadrul limitelor de folosire conform datelor tehnice.

Pompa este adecvată pentru:

- Recircularea și golirea recipientelor
- Extragerea apei din fântâni, puțuri și alte recipiente de apă
- utilizarea sistemelor de irigații și a aspersoarelor
- pentru alimentarea casnică cu apă

Pompa este adecvată exclusiv pentru pomparea următoarelor lichide:

- Apă curată, apă de ploaie
- apă cu clor (de ex. piscine)
- apă menajeră

Orice utilizare în afară de cele menționate este considerată neconformă destinației.

### 3.2 Posibilă utilizare greșită previzibilă

Pompa nu trebuie să se utilizeze în regim continuu. Aceasta nu este adecvată pentru pomparea:

- apei potabile
- apei sărate
- alimentelor
- mediilor agresive, substanțelor chimice
- lichidelor iritante, inflamabile, explozive sau volatile
- lichidelor cu temperatura mai mare de 35 °C
- apei cu conținut de nisip și lichidelor abrazive.
- apei murdare cu particule textile sau de hârtie.

### 3.3 Echipamente de siguranță și protecție

**⚠ AVERTISMENT!** Pericol de rănire. Dispozitivele de siguranță și protecție defecte sau scoase din funcțiune pot cauza accidente grave.

- Duceți dispozitivele de siguranță și protecție defecte la reparat.
- Nu scoateți din funcțiune dispozitivele de siguranță și de protecție.

#### 3.3.1 Protecție termică

Pompa este echipată cu un termostat care oprește motorul în cazul supraîncălzirii. După faza de răcire, de cca. 15 - 20 de minute, pompa pornește din nou automat.

Utilizați pompa doar când este complet scufundată.

#### 3.3.2 Program pentru picături (DIVE 5600/44)

Pentru ca la transportarea unor cantități foarte mici de apă (de ex. picături din conductă) pompa să nu se oprească prematur, se activează un program pentru picături.

Cu această ocazie se efectuează 7 tentative de pornire într-un interval de 150 secunde. După aceasta, pompa se oprește. Procedura este repetată în scurt timp. Dacă mai multe tentative de pornire eșuează (după o oră), pompa este oprită. Ștecărul trebuie scos din priză și apoi reintrodus pentru a reporni pompa.

### 3.3.3 Protecție împotriva mersului în gol (DIVE 5600/44)

Pompa dispune de o protecție împotriva mersului în gol. Protecția împotriva mersului în gol oprește pompa când nu se mai aspiră apă. După aceea, pompa încearcă de mai multe ori să repornească automat.

### 3.3.4 Senzor de presiune (DIVE 5600/44)

Pompa este dotată cu un senzor de presiune. Cu acest senzor pompa este oprită și pornită automat la atingerea presiunii prestabilite.

- Valori de presiune: vezi datele tehnice.

### 3.3.5 Comutator cu flotor (02) (DIVE 6500/34)

Pompa pornește automat prin intermediul comutatorului cu flotor la atingerea unui anumit nivel al apei (nivelul de pornire) (02/a) și se oprește din nou la scăderea nivelului apei la nivelul de oprire (02/b). Comutatorul cu flotor trebuie să se poată mișca liber pe suprafața apei.

## 3.4 Privire de ansamblu asupra produsului (01)

Nr.	Piesă
1	leșirea pompei
2	Mâner de transport
3	Dispozitiv de fixare a cablului
4	Sită de admisie
5	Carcasa pompei
6	Cablu de alimentare
7	Duză multiplă
8	Canelură pentru fixarea cablului
9	Racord conductă de aspirație separată
10	Comutator cu flotor (doar DIVE 6500/34)

### 3.5 Pachetul de livrare

Pompa este livrată gata de funcționare cu duză multiplă, două capace pentru preluarea separată a apei și instrucțiuni de utilizare.

## 4 INSTRUCȚIUNI DE SIGURANȚĂ

**⚠ PERICOL! Pericol la atingerea pieselor sub tensiune!** O defecțiune la pompă sau la cablul prelungitor poate duce la accidente grave!

- Deconectați imediat ștecărul de la priză.
- Conectați aparatul cu un întrerupător de protecție FI cu un curent nominal de < 30 mA.

**⚠ ATENȚIE! Pericol de vătămare prin apă fierbinte** La o utilizare îndelungată, pe partea de presiune închisă (> 10 min) apa din pompă se poate înfierbânta puternic și poate fi evacuată necontrolat!

- Deconectați pompa de la rețea și lăsați pompa și apa să se răcească.
- Verificați nivelul apei pe partea de aspirație.
- Verificați etanșeitatea conductelor.
- Verificați instalarea conductei de aspirație și presiune.
- Repuneți pompa în funcțiune abia după eliminarea tuturor problemelor!
- Nu ridicați, nu transportați și nu fixați niciodată pompa de cablul de alimentare. Nu folosiți cablul de alimentare pentru a scoate ștecărul din priză.
- Modificările sau reconfigurările pe cont propriu la pompă sunt interzise. Reparațiile trebuie efectuate doar de serviciul nostru pentru clienți.
- Scoateți ștecărul înainte de a lucra la dispozitiv. Protejați ștecărul de umezeală.
- Pompa și cablul prelungitor se vor utiliza doar într-o stare tehnică perfectă. Aparatele deteriorate nu trebuie puse în funcțiune.
- Păstrați o distanță de siguranță față de animale, resp. opriți pompa când se apropie animale.

### Siguranța electrică

- Dacă în piscină sau în iaz se află persoane, pompa nu trebuie utilizată.
- Tensiunea de alimentare a rețelei domestice trebuie să corespundă cu datele privind tensiunea de alimentare din Datele Tehnice, nu se va utiliza alt tip de tensiune de alimentare.
- Aparatul trebuie utilizat doar la un dispozitiv electric conform cu DIN/VDE 0100, partea 737, 738 și 702. Pentru siguranță trebuie instalat un întrerupător de protecție de 10 A.
- Utilizați doar cabluri prelungitoare certificate pentru utilizarea în aer liber - secțiune mini-

mă 3 x 1,5 mm<sup>2</sup> cu o calitate H07RN-F conform DIN 57282/57245 cu dispozitiv de conectare protejat la stropirea cu apă. Desfășurați întotdeauna complet tambururile de cablu.

- Înaintea fiecărei puneri în funcțiune controlați starea cablului prelungitor.

## 5 MONTAJUL

### 5.1 Montarea conductei de presiune (01)

**i INDICAȚIE** Duza multiplă poate fi tăiată conform racordului de furtun ales. Utilizați diametrul cât mai mare al furtunului.

1. Înșurubați duza multiplă (01/7) cu garnitura în evacuarea pompei (01/1).
2. Fixați furtunul la duza multiplă.
3. Fixați cablul de alimentare (01/6) cu coliere de cablu pe conducta de presiune.
4. Desfășurați complet cablul de alimentare.
5. Introduceți ștecărul în priză.

### 5.2 Conectarea unei conducte de aspirație separate (03/04)

**ATENȚIE! Pericol de deteriorare a aparatului!** Pompa nu funcționează corect dacă punctul de preluare este la o înălțime mai mare de 18 m față de pompă.

- Aveți grijă ca punctul de preluare să nu fie la mai mult de 18 m deasupra nivelului apei.

**ATENȚIE! Pericol de deteriorare a aparatului!** Pompa nu se poate aerisi dacă furtunul de aspirație separat nu este umplut cu apă.

- Umpleți furtunul de aspirație separat cu apă pentru a asigura o funcționare corespunzătoare.

Racordul (03/1) pentru o conductă de aspirație separată, de ex. pentru "preluarea flotantă" a apei din zona superioară a cisternei (04/1), se află pe partea inferioară a pompei. La pomparea printr-o conductă separată de aspirație, aspirarea este împiedicată printr-o sită de admisie. Apa este pompată doar prin furtunul de aspirație suplimentar (04/3). Suplimentar, la furtunul de aspirație se poate monta și un flotor (04/2). Astfel se pompează apa de pe suprafața cisternei.

- DIVE 6500/34: Pompa se pornește și oprește cu întrerupătorul cu flotor în funcție de nivelul apei.

- DIVE 5600/44: Pompa este pornită și oprită automat prin întrerupătorul de presiune integrat.
1. Deschideți capacul de pe partea inferioară a pompei (03/a). Dacă este cazul utilizați o sculă.
  2. Umpleți pompa la maxim cu apă.
  3. Montați garnitura și capacul cu filet (03/b).
  4. Racordați furtunul de aspirație (03/c).
  5. Umpleți furtunul de aspirație cu apă pe partea de aspirație.
  6. Puneți pompa (04/4) în cisternă.

## 6 PUNEREA ÎN FUNCȚIUNE

**ATENȚIE! Pericol de inundare!** În cazul defecțiunilor la pompă se poate scurge apă și poate cauza pagube prin inundare.

- Prin intermediul măsurilor adecvate, evitați ca în cazul defecțiunilor să apară daune ulterioare la pompă prin inundări.

**ATENȚIE! Pericol de deteriorare a aparatului!** În cazul conductelor de presiune complet goale, pompa nu se aerisește autonom și pot apărea defecțiuni la pompă.

- La repunerea în funcțiune după scoaterea din puț aveți grijă ca conducta de presiune să fie complet golită.
- Utilizați pompa suspendată de un cablu (01/8) sau aveți grijă ca pompa să fie într-o poziție sigură (pe verticală sau orizontală).
- Utilizați pompa doar când este complet scufundată.
- Păstrați o distanță suficientă față de stratul suport.
- Nu lăsați niciodată pompa să funcționeze cu conducta de presiune închisă.
- La puțuri aveți întotdeauna grijă la o dimensiune corectă.
- Acoperiți întotdeauna puțurile cu elemente pe care se poate călca.

**i INDICAȚIE** Pompa (DIVE 5600-44) dispune de o clapetă de refulare la ieșirea acesteia. Aceasta împiedică golirea conductei de presiune la fiecare repaus al pompei.

## 7 UTILIZAREA

### 7.1 Pornirea pompei

**ATENȚIE! Pericol de deteriorare a aparatului!** Pompa nu trebuie să aspire corpuri solide. Nisipul și alte substanțe abrazive din mediul de pompare dăunătesc pompa.

- Aveți grijă ca în mediul de transportat să nu ajungă corpuri solide.

**i INDICAȚIE** În cazul straturilor suport mătăsoase, nisipoase sau pietroase utilizați o placă adecvată pentru o poziție sigură a pompei sau conectați o conductă de aspirație separată.

1. Doar DIVE 5600/44: Deschideți toate elementele de închidere disponibile pe conducta de presiune (ventil, duză de pulverizare, robinet de apă).
2. Desfășurați complet cablul de alimentare (01/6).
3. Asigurați-vă că toate conexiunile electrice se află într-o zonă protejată la inundare.
4. Doar DIVE 6500/34: Reglarea înălțimii de pornire și oprire (vezi *Capitol 7.2 "Reglarea nivelului de pornire și de oprire (DIVE 6500/34)", pagină 108*).
5. Scufundați cu grijă pompa în mediul de transportat. Țineți în acest timp pompa puțin înclinată pentru ca eventualul aer să se poată evacua.
6. Introduceți ștecărul în priză.

### 7.2 Reglarea nivelului de pornire și de oprire (DIVE 6500/34)

Cablul comutatorului cu flotor (01/9) este fixat pe carcasa pompei (01/5). Prin modificarea poziției de fixare, se pot regla individual punctele de comutare ale comutatorului cu flotor. Lungimea recomandată a cablului comutatorului cu flotor este de cca 100 mm.

**ATENȚIE! Pericol de deteriorare a aparatului!** La pompare există riscul ca pompa să meargă în gol și astfel să apară defecțiuni la aparat.

- Urmăriți în permanență pompa în timpul pompareii în privința înălțimii apei reziduale și evitați ca pompa să meargă în gol.
- Scoateți pompa din funcțiune la atingerea înălțimii apei reziduale prin scoaterea ștecherului de rețea.

**i INDICAȚIE** Dacă se scade sub înălțimea apei reziduale, pompa aspiră aer. În acest caz, pompa trebuie să fie aerisită la creșterea nivelului apei și înaintea reutilizării.

### 7.3 Oprirea pompei

1. Scoateți ștecărul din priză.

## 8 ÎNTREȚINEREA ȘI ÎNGRIJIREA

**⚠ PERICOL! Pericol de electrocutare!** La lucrările la pompă există pericolul de electrocutare.

- Înaintea tuturor lucrărilor de depanare decuplați ștecărul din priză.
- Defecțiunile la instalația electrică trebuie remediate de un electrician.

### 8.1 Curățarea pompei

**i INDICAȚIE** După transportarea de apă de piscină cu clor sau de lichide cu reziduuri, pompa trebuie clătită cu apă curată.

1. Dacă este cazul, curățați sita de admisie (01/4) cu apă curată.

## 9 AJUTOR ÎN CAZ DE DEFECȚIUNI

**⚠ PERICOL! Pericol de electrocutare!** La lucrările la pompă există pericolul de electrocutare.

- Înaintea tuturor lucrărilor de depanare decuplați ștecărul din priză.
- Defecțiunile la instalația electrică trebuie remediate de un electrician.

**i INDICAȚIE** În cazul defecțiunilor iremediabile, vă rugăm să vă adresați serviciului nostru de asistență pentru clienți.

Defecțiune	Cauză posibilă	Remediu
Motorul nu funcționează.	Rotor blocat.	Îndepărtați murdăria din zona de aspirație. Curățați prin orificiul din partea de jos a carcasei motorului cu o sculă adecvată și roțiți pentru a îndepărta blocajul.
	Termostatul a deconectat.	Așteptați până când termostatul repornește pompa. Aveți grijă la temperatura maximă a mediului transportat. Duceți pompa la verificat.
	Nu există tensiune de alimentare.	Verificați siguranțele, solicitați verificarea alimentării electrice de către un electrician.
	Comutatorul cu flotor nu comută la creșterea nivelului apei.	Trimiteți pompa la un centru de service AL-KO.
	Protecția împotriva mersului în gol activată	Verificați partea de aspirație.
	Program pentru picături activat	Verificați partea de aspirație. Deconectați și apoi reconectați cablul de alimentare.

Defecțiune	Cauză posibilă	Remediu
Pompa merge însă nu transportă nimic.	Aer în carcasa pompei.	Aerisiți pompa ținând-o înclinată.
	Înfundare pe partea de aspirație.	Îndepărtați murdăria din zona de aspirație.
	Conductă de presiune închisă.	Deschideți conducta de presiune.
	Furtun de presiune îndoit.	Întindeți furtunul de presiune.
Cantitate de transport prea mică	Protecția împotriva mersului în gol activată	Verificați partea de aspirație.
	Diametru furtun prea mic.	Utilizați un furtun de presiune mai mare.
	Înfundare pe partea de aspirație.	Îndepărtați murdăria din zona de aspirație.
	Înălțime de transport prea mare.	Respectați înălțimea maximă de transport, vezi datele tehnice!
Furtunul de aspirație separat prea lung.	Respectați înălțimea maximă de transport, vezi datele tehnice!	

## 10 DEPOZITAREA

**i INDICAȚIE** În caz de risc de îngheț, sistemul trebuie golit complet și pompa trebuie depozitată într-o locație protejată la îngheț.

## 11 ELIMINAREA DEȘEURILOR

Aparatele electrice și electronice nu se aruncă la gunoierul menajer, ci se duc la un centru de colectare specializat!

Ambalajul, aparatul și accesoriile sunt fabricate ca materiale reciclabile și se vor elimina corespunzător.

## 12 SERVICIUL CLIENȚI / SERVICE

Dacă aveți întrebări legate de garanție, reparații sau piese de schimb, adresați-vă celui mai apro-

piat service AL-KO. Pe acestea le găsiți pe Internet la următoarea adresă:  
[www.al-ko.com/service-contacts](http://www.al-ko.com/service-contacts)

## 13 GARANȚIA

Remediem eventualele defecte de material sau de fabricație ale aparatului, în timpul termenului legal de prescripție pentru reclamațiile cu privire la defecte, la alegerea noastră, prin reparare sau furnizarea pieselor de schimb. Termenul de prescripție se stabilește în funcție de legislația țării din care s-a achiziționat aparatul.

Prestația de garanție se oferă numai la:

- Respectarea acestor instrucțiuni de utilizare
- Manipularea corespunzătoare
- Utilizarea pieselor de schimb originale

Garanția își pierde valabilitatea la:

- Încercarea de reparare din proprie inițiativă
- Modificări de natură tehnică din proprie inițiativă
- Utilizarea neconformă destinației

Din serviciile de garanție se exclud:



- deteriorarea stratului de vopsea ca urmare a unei uzuri normale
- Piese de uzură marcate într-un cadru, din lista pieselor de schimb

Perioada de garanție începe în momentul cumpărării de către primul consumator final. Data de pe chitanța de achiziționare are caracter decisiv. Vă rugăm să vă prezentați cu această declarație și cu chitanța de achiziționare originală la distribuitorul dumneavoastră sau la următorul Serviciu de Asistență pentru Clienți autorizat. Prin această declarație, drepturile legale ale cumpărătorului la reclamațiile cu privire la defecte rămân neatinse.

**ПЕРЕВОД ОРИГИНАЛЬНОГО РУКОВОДСТВА ПО ЭКСПЛУАТАЦИИ****Оглавление**

1	Особые правила техники безопасности	111	10	Хранение	117
2	Информация о руководстве по эксплуатации	111	11	Утилизация	117
2.1	Символы на титульной странице	112	12	Сервисное обслуживание	117
2.2	Условные обозначения и сигнальные слова	112	13	Гарантия	118
3	Описание продукта	112	<b>1 ОСОБЫЕ ПРАВИЛА ТЕХНИКИ БЕЗОПАСНОСТИ</b>		
3.1	Использование по назначению	112	Данное устройство не предназначено для использования детьми в возрасте до 8 лет и лицами с ограниченными физическими ощущениями или умственными способностями, а также с недостаточным опытом и знаниями, кроме случаев, если они находятся под наблюдением лица, ответственного за их безопасность, или прошли инструктаж по эксплуатации устройства. Детям запрещается играть с устройством. Детям запрещается очищать и выполнять обслуживание без присмотра.		
3.2	Возможное предсказуемое неправильное использование	112	Лица с очень сильными и сложными ограничениями также должны быть ознакомлены с описанными здесь инструкциями.		
3.3	Предохранительные и защитные устройства	112	<b>2 ИНФОРМАЦИЯ О РУКОВОДСТВЕ ПО ЭКСПЛУАТАЦИИ</b>		
3.3.1	Тепловая защита	112	■ Немецкая версия содержит оригинальное руководство по эксплуатации. Все остальные языковые версии — это переводы оригинального руководства по эксплуатации.		
3.3.2	Программа капельного полива (DIVE 5600/44)	113	■ Обязательно прочитайте данное руководство по эксплуатации перед вводом в эксплуатацию. Это необходимо для безопасной и безотказной работы.		
3.3.3	Система защиты от сухого хода (DIVE 5600/44)	113	■ Всегда держите это руководство по эксплуатации под рукой, чтобы прочитать его, если вам потребуется информация об устройстве.		
3.3.4	Датчик давления (DIVE 5600/44)	113	■ Передавайте устройство другим лицам только вместе с этим руководством по эксплуатации.		
3.3.5	Поплавковый выключатель (02) (DIVE 6500/34)	113	■ Прочтите и соблюдайте указания по технике безопасности и предупреждения, приведенные в данном руководстве по эксплуатации.		
3.4	Обзор продукта (01)	113			
3.5	Комплект поставки	113			
4	Указания по технике безопасности	113			
5	Установка	114			
5.1	Монтаж напорного трубопровода (01)	114			
5.2	Подключение отдельной всасывающей линии (03/04)	114			
6	Ввод в эксплуатацию	115			
7	Управление	115			
7.1	Включение насоса	115			
7.2	Установка высоты включения и выключения (DIVE 6500/34)	115			
7.3	Отключение насоса	116			
8	Техобслуживание и уход	116			
8.1	Очистка насоса	116			
9	Устранение неисправностей	116			

## 2.1 Символы на титульной странице

Символ	Значение
	Обязательно прочитайте данное руководство по эксплуатации перед вводом в эксплуатацию. Это необходимо для безопасной и безотказной работы.
	Руководство по эксплуатации
	Следите за тем, чтобы не повредить или не разорвать сетевой кабель, чтобы избежать поражения электрическим током!

## 2.2 Условные обозначения и сигнальные слова

**⚠ ОПАСНОСТЬ!** Указывает на опасную ситуацию, которая, если ее не избежать, приводит к смерти или серьезным травмам.

**⚠ ПРЕДУПРЕЖДЕНИЕ!** Указывает на потенциально опасную ситуацию, которая, если ее не избежать, может привести к смерти или серьезным травмам.

**⚠ ОСТОРОЖНО!** Указывает на потенциально опасную ситуацию, которая, если ее не избежать, может привести к травмам легкой и средней тяжести.

**ВНИМАНИЕ!** Указывает на ситуацию, которая, если ее не избежать, может привести к имущественному ущербу.

**ℹ ПРИМЕЧАНИЕ** Специальные указания для облегчения понимания и эксплуатации.

## 3 ОПИСАНИЕ ПРОДУКТА

В этом руководстве по эксплуатации описаны разные модели насосов. Нужную модель можно идентифицировать по номеру на заводской табличке.

### 3.1 Использование по назначению

Насос предназначен для частного использования в доме и саду. Его можно применять только в границах рабочего диапазона, с соблюдением указанных технических характеристик.

Насос пригоден для:

- перекачивания и выкачивания жидкости из резервуаров;
- откачки воды из колодцев, скважин и прочих резервуаров;
- использования в составе систем орошения и дождевальных установок;
- водоснабжения дома.

Насос предназначен исключительно для перекачивания следующих жидкостей:

- осветленная вода, дождевая вода;
- хлорированная вода (например, из бассейнов);
- техническая вода.

Другое использование или выходящее за рамки данного считается использованием не по назначению.

### 3.2 Возможное предсказуемое неправильное использование

Насос нельзя эксплуатировать в непрерывном режиме. Он не предназначен для перекачивания:

- питьевой воды;
- соленой воды;
- пищевых продуктов;
- агрессивных сред, химикатов;
- едких, горючих, взрывоопасных или выделяющих газ жидкостей;
- жидкостей, имеющих температуру выше 35 °C;
- содержащей песок воды и жидкостей с абразивными свойствами.
- загрязненной воды с содержанием частиц текстиля или бумаги.

### 3.3 Предохранительные и защитные устройства

**⚠ ПРЕДУПРЕЖДЕНИЕ!** **Опасность травмирования.** Неисправность или бездействие предохранительных и защитных устройств могут стать причиной травм.

- Неисправные предохранительные и защитные устройства подлежат ремонту.
- Никогда не выводите из строя предохранительные и защитные устройства.

#### 3.3.1 Тепловая защита

Насос оснащен защитным термореле, отключающим насос при перегреве. После периода



охлаждения продолжительностью 15–20 минут насос автоматически включается.

Используйте насос, только если он полностью погружен.

### 3.3.2 Программа капельного полива (DIVE 5600/44)

Активируется программа капельного полива, чтобы насос не отключался преждевременно при перекачивании очень небольшого количества воды (например, капель в линии).

Осуществляется 7 попыток запуска насоса в течение 150 секунд. Затем насос отключается. Через короткое время процесс повторяется. Если дальнейшие попытки запуска (после одного часа каждая) оказываются безуспешными, насос выключается.

Сетевой штекер необходимо вынуть из розетки и снова подключить, чтобы перезапустить насос.

### 3.3.3 Система защиты от сухого хода (DIVE 5600/44)

Насос оснащен системой защиты от сухого хода. Если вода не всасывается, система защиты от сухого хода выключает насос. После этого насос попытается снова автоматически включиться.

### 3.3.4 Датчик давления (DIVE 5600/44)

Насос оснащен датчиком давления. Через этот датчик насос автоматически включается и выключается при достижении заданного давления.

- Значения давления: см. Технические данные.

### 3.3.5 Поплавковый выключатель (02) (DIVE 6500/34)

Насос автоматически включается (02/a) при достижении определенного уровня воды (уровень включения) поплавковым выключателем и снова выключается (02/b), когда уровень воды падает до уровня отключения. Поплавковый выключатель должен иметь возможность свободно перемещаться по поверхности воды.

## 3.4 Обзор продукта (01)

Но-мер	компонента
1	Выходное отверстие насоса

Но-мер	компонента
2	Ручка для переноски
3	Зажим для кабеля
4	Впускной сетчатый фильтр
5	Корпус насоса
6	Сетевой кабель
7	Комбинированный ниппель
8	Паз для крепления троса
9	Подключение отдельной всасывающей линии
10	Поплавковый выключатель (только DIVE 6500/34)

## 3.5 Комплект поставки

Насос поставляется готовым к работе с комбинированным ниппелем, двумя крышками для раздельного отбора воды и инструкцией по эксплуатации.

## 4 УКАЗАНИЯ ПО ТЕХНИКЕ БЕЗОПАСНОСТИ

**⚠ ОПАСНОСТЬ!** Опасность при прикосновении к частям, находящимся под напряжением! Неисправность насоса или удлинительного кабеля может привести к серьезным травмам!

- Немедленно отсоедините штекер от электрической сети.
- Подключайте устройство через устройство защитного отключения, срабатывающее при номинальном токе утечки < 30 мА.

**⚠ ОСТОРОЖНО! Угроза получения травм от горячей воды** При длительной работе с закрытой напорной стороной (> 10 мин) вода в насосе может сильно нагреться, так что произойдет ее неконтролируемое вытекание!

- Отключите насос от сети и дайте воде и насосу остыть.
  - Проверьте уровень воды на всасывающей стороне.
  - Проверьте герметичность линий.
  - Проверьте установку всасывающей и напорной линии.
  - Повторное использование насоса возможно только после устранения всех дефектов!
- 
- Не поднимайте и не подвешивайте насос за сетевой кабель, не тяните за него при перемещении. Ни в коем случае не вытягивайте сетевой штекер из розетки за сетевой кабель.
  - Запрещается самовольно вносить изменения в насос и переоборудовать его. Поручайте выполнение ремонта только нашей сервисной службе.
  - При работе с устройством вставляйте сетевой штекер. Защищайте сетевой штекер от влаги.
  - Насос и удлинительный кабель должны использоваться только в технически безупречном состоянии. Запрещается использовать поврежденные устройства.
  - Держите насос на безопасном расстоянии от животных или выключите его в случае приближения животных.

### Электрическая безопасность

- Когда в бассейне или садовом пруду находятся люди, насос не должен работать.
- Напряжение в сети дома должно соответствовать напряжению, указанному в технических характеристиках; не подключайте устройство к источнику с другим напряжением.
- Устройство можно использовать только в электрической системе, отвечающей DIN/VDE 0100, часть 737, 738 и 702. Для обеспечения защиты нужно установить линейный защитный автомат 10 А.
- Используйте только удлинительные кабели, предназначенные для использования вне помещений — минимальное поперечное сечение 3 x 1,5 мм<sup>2</sup> класса H07RN-F

согласно стандарту DIN 57282/57245 с брызгозащитным штепсельным разъемом. Всегда полностью разматывайте кабельные катушки.

- Перед каждым пуском проверяйте состояние удлинительного кабеля.

## 5 УСТАНОВКА

### 5.1 Монтаж напорного трубопровода (01)

**И ПРИМЕЧАНИЕ** Комбинированный ниппель можно обрезать в соответствии с диаметром выбранного шланга. Используйте максимально возможный диаметр шланга.

1. Вверните комбинированный ниппель (01/7) с уплотнительным кольцом в выходном отверстии насоса (01/1).
2. Закрепите шланг на комбинированном ниппеле.
3. Прикрепите сетевой кабель (01/6) к напорному трубопроводу с помощью зажимов для кабеля.
4. Полностью размотайте сетевой кабель.
5. Вставьте сетевой штекер в розетку.

### 5.2 Подключение отдельной всасывающей линии (03/04)

**ВНИМАНИЕ! Опасность повреждения оборудования!** Насос работает не надлежащим образом, если точка забора расположена на 18 м выше него.

- Убедитесь, что точка забора находится не выше 18 м над уровнем воды.

**ВНИМАНИЕ! Опасность повреждения оборудования!** Насос не может вентилироваться, если отдельный всасывающий шланг не заполнен водой.

- Наполните отдельный всасывающий шланг водой, чтобы убедиться в его правильной работе.

Соединение (03/1) для отдельной всасывающей линии, например, для «плавающего забора» воды из верхней части бака (04/1), расположено на нижней стороне насоса. При перекачивании через отдельную всасывающую линию всасывание через впускной сетчатый фильтр предотвращается. Откачка воды осуществляется только через дополнительно установленный всасывающий шланг (04/3). К всасывающему шлангу также можно прикре-

пить поплавков (04/2). Это обеспечит откачивание воды на верхнюю поверхность бака.

- DIVE 6500/34: Насос включается и выключается поплавковым выключателем в зависимости от уровня воды.
  - DIVE 5600/44: Насос включается и выключается автоматически с помощью встроенного реле давления.
1. Откройте (03/а) крышку на нижней стороне насоса. При необходимости используйте инструменты.
  2. Наполните насос водой до перелива.
  3. Установите (03/б) уплотнение и крышку с резьбой.
  4. Подсоедините (03/с) всасывающий шланг.
  5. Наполните всасывающий шланг водой со стороны всасывания.
  6. Поместите насос (04/4) в бак.

## 6 ВВОД В ЭКСПЛУАТАЦИЮ

**ВНИМАНИЕ! Опасность затопления!** В случае неправильной работы насоса вода может протекать и вызвать последующее повреждение в результате затопления.

- С помощью соответствующих мер необходимо позаботиться о том, чтобы в случае неисправности насоса не произошло затопления.

**ВНИМАНИЕ! Опасность повреждения оборудования!** Если напорные трубопроводы неполностью опорожнены, насос работает холостую, и это может вызвать повреждение насоса.

- Перед повторным вводом в эксплуатацию после извлечения из шахты убедитесь, что напорный трубопровод полностью опорожнен.
- Включите насос, подвешенный на тросе (01/8), или убедитесь, что насос находится в безопасном положении (в вертикальном или горизонтальном положении).
- Используйте насос, только если он полностью погружен.
- Соблюдайте достаточное расстояние до дна.
- Ни в коем случае не допускайте работы насоса при закрытом напорном трубопроводе.
- При работе в шахте обеспечьте достаточное свободное пространство.

- Шахты всегда необходимо закрывать устойчивыми щитами с нескользящей поверхностью.

**И ПРИМЕЧАНИЕ** На выходном отверстии насоса (DIVE 5600-44) предусмотрен обратный клапан. С его помощью предотвращается опорожнение напорного трубопровода при каждой остановке насоса.

## 7 УПРАВЛЕНИЕ

### 7.1 Включение насоса

**ВНИМАНИЕ! Опасность повреждения оборудования!** Насос не должен всасывать твердые частицы. Песок и другие абразивные вещества, содержащиеся в перекачиваемой жидкости, разрушают насос.

- Следите за тем, чтобы в перекачиваемую жидкость не попали твердые частицы.

**И ПРИМЕЧАНИЕ** Если почва илистая, песчаная или каменистая, используйте подходящую опорную плиту, чтобы обеспечить надежную установку насоса, или подключите отдельную всасывающую линию.

1. Только DIVE 5600/44: Откройте все запоры напорного трубопровода (клапан, форсунку, водопроводный кран).
2. Полностью размотайте сетевой кабель (01/6).
3. Убедитесь в том, что электрические штекерные соединения находятся в защищенной от затопления зоне.
4. Только DIVE 6500/34: установите высоту включения и выключения (см. *глава 7.2 "Установка высоты включения и выключения (DIVE 6500/34)", Стр. 115*).
5. Медленно погрузите насос в перекачиваемую жидкость. Держите насос под небольшим углом, чтобы случайно защемленный воздух имел возможность улетучиться.
6. Вставьте сетевой штекер в розетку.

### 7.2 Установка высоты включения и выключения (DIVE 6500/34)

Кабель поплавкового выключателя (01/9) крепится к корпусу насоса (01/5). Точки переключения поплавкового выключателя можно настроить индивидуально, изменив подключение клемм. Рекомендуемая длина кабеля поплавкового выключателя ок. 100 мм.

**ВНИМАНИЕ! Опасность повреждения оборудования!** В случае отдачи есть опасность запуска насоса всухую и повреждения оборудования из-за этого.

- Постоянно контролируйте насос при отключении до минимального уровня, не допускайте сухого хода насоса.
- Выключите насос при достижении минимального уровня жидкости, вынув сетевой штекер из розетки.

**И ПРИМЕЧАНИЕ** Если уровень воды ниже минимального, насос начнет втягивать воздух. В этом случае из насоса нужно выпустить воздух при увеличении уровня жидкости и перед повторным запуском.

### 7.3 Отключение насоса

1. Выньте штекер из розетки.

## 8 ТЕХОБСЛУЖИВАНИЕ И УХОД

**⚠ ОПАСНОСТЬ! Опасность поражения электрическим током!** При работе с насосом есть опасность получения электрического удара.

- Перед любыми работами по устранению неисправностей вынимайте из розетки сетевую кабель.
- Неисправности электросистемы должны устранять профессиональные электрики.

### 8.1 Очистка насоса

**И ПРИМЕЧАНИЕ** После перекачивания содержащей хлор воды из бассейна или жидкостей, оставляющих налет, насос необходимо промывать чистой водой.

1. При необходимости промойте впускной сетчатый фильтр (01/4) чистой водой.

## 9 УСТРАНЕНИЕ НЕИСПРАВНОСТЕЙ

**⚠ ОПАСНОСТЬ! Опасность поражения электрическим током!** При работе с насосом есть опасность получения электрического удара.

- Перед любыми работами по устранению неисправностей вынимайте из розетки сетевую кабель.
- Неисправности электросистемы должны устранять профессиональные электрики.

**И ПРИМЕЧАНИЕ** Если неисправность не удастся устранить, обращайтесь в нашу сервисную службу.



Неисправность	Возможная причина	Способ устранения
Двигатель не работает.	Заблокировано рабочее колесо.	Удалите загрязнение на участке всасывания. Очистите отверстие в нижней части корпуса двигателя подходящим инструментом, поворачивая его, чтобы устранить засорение.
	Термореле отключило двигатель.	Подождите, пока термореле снова не включит насос. Следите за максимальной допустимой температурой перекачиваемой жидкости. Проверку насоса поручайте специалистам.
	Нет сетевого напряжения.	Проверьте предохранитель, поручите электрику проверить линию электроснабжения.
	Поплавковый выключатель не переключает при увеличении уровня жидкости.	Отправьте насос в сервисный центр AL-KO.
	Включена система защиты от сухого хода	Проверьте сторону всасывания.
	Активация программы капельного полива	Проверьте сторону всасывания. Отключите сетевую кабель и снова подключите его.

Неисправность	Возможная причина	Способ устранения
Насос работает, но не перекачивает жидкость.	Воздух в корпусе насоса.	Выпустите из насоса воздух, приведя его в наклонное положение.
	Засор со стороны всасывания.	Удалите загрязнение на участке всасывания.
	Закрыта напорная линия.	Откройте напорную линию.
	Перегнулся напорный шланг.	Выпрямите напорный шланг.
	Включена система защиты от сухого хода	Проверьте сторону всасывания.
Недостаточный перекачиваемый объем	Недостаточный диаметр шланга.	Используйте напорный шланг большего диаметра.
	Засор со стороны всасывания.	Удалите загрязнение на участке всасывания.
	Слишком большая высота подачи.	Соблюдайте максимальную высоту подачи, см. технические характеристики!
	Слишком длинный отдельный всасывающий шланг.	Соблюдайте максимальную высоту подачи, см. технические характеристики!

## 10 ХРАНЕНИЕ

**И ПРИМЕЧАНИЕ** При угрозе заморзания систему нужно полностью опорожнить, и разместить насос в защищенном от мороза месте.

## 11 УТИЛИЗАЦИЯ

 Электрическое и электронное оборудование не относится к бытовому мусору.  
 Его необходимо собирать и утилизировать отдельно!

Упаковка, устройство и принадлежности изготовлены из пригодных для переработки материалов и подлежат соответствующей утилизации.

## 12 СЕРВИСНОЕ ОБСЛУЖИВАНИЕ

Если у вас есть вопросы относительно гарантии, ремонта или запасных частей, обратитесь в ближайший сервисный центр AL-KO. Адрес можно найти в Интернете по следующему адресу:

[www.al-ko.com/service-contacts](http://www.al-ko.com/service-contacts)

## 13 ГАРАНТИЯ

Мы устраняем возможные дефекты материалов или производства в течение срока давности, установленного законом в отношении рекламаций по качеству, путем ремонта или замены изделия. Срок давности определяется законодательством страны, в которой было приобретено устройство.

Наше гарантийное обязательство действитель- Гарантия аннулируется при:  
но только при:

- Соблюдайте данное руководство по эксплуатации
- надлежащем обращении;
- использовании оригинальных запасных частей.
- самостоятельных попытках ремонта;
- самостоятельных технических изменениях;
- использовании не по назначению.

Гарантия не распространяется на:

- повреждения лакокрасочного покрытия, вызванные нормальным износом;
- изнашивающиеся части, обозначенные в ведомости запасных частей рамкой xxxxxx (x).

Гарантийный срок начинается после покупки первым конечным пользователем. Определяющим фактором служит дата на документе, подтверждающем покупку. Обращайтесь с настоящим сертификатом и документом, подтверждающим покупку, к своему дилеру или в ближайший авторизованный сервисный центр. Настоящий сертификат не касается гарантируемых законом прав на претензии покупателя к продавцу.

## ПЕРЕКЛАД ОРИГІНАЛУ ПОСІБНИКА З ЕКСПЛУАТАЦІЇ

### Зміст

1 Особливі правила техніки безпеки .....	119	12 Сервісне обслуговування.....	125
2 Інформація про посібник із експлуатації .....	119	13 Гарантія .....	126
2.1 Символи на титульній сторінці .....	119		
2.2 Умовні позначення та сигнальні слова .....	120		
3 Опис пристрою .....	120		
3.1 Використання за призначенням .....	120		
3.2 Можливе передбачуване неправильне використання .....	120		
3.3 Запобіжні та захисні елементи .....	120		
3.3.1 Тепловий захист.....	120		
3.3.2 Датчик витрати води (DIVE 5600/44) .....	120		
3.3.3 Система захисту від сухого ходу (DIVE 5600/44) .....	121		
3.3.4 Датчик тиску (DIVE 5600/44) .....	121		
3.3.5 Поплавцевий вимикач (02) (DIVE 6500/34).....	121		
3.4 Візуальний огляд виробу (01).....	121		
3.5 Комплект поставки.....	121		
4 Правила техніки безпеки .....	121		
5 Монтаж.....	122		
5.1 Монтаж напірного трубопроводу (01).....	122		
5.2 Приєднання всмоктувального трубопроводу (03/04).....	122		
6 Введення в експлуатацію .....	122		
7 Експлуатація.....	123		
7.1 Увімкнення насоса.....	123		
7.2 Установка висоти вмикання та вимикання (DIVE 6500/34) .....	123		
7.3 Вимкнення насоса .....	123		
8 Технічне обслуговування та догляд .....	123		
8.1 Чищення насоса .....	124		
9 Усунення несправностей .....	124		
10 Зберігання.....	125		
11 Утилізація.....	125		

### 1 ОСОБЛИВІ ПРАВИЛА ТЕХНІКИ БЕЗПЕКИ

Цей пристрій не призначений для використання дітьми у віці до 8 років та особами з обмеженими фізичними відчуттями чи розумовими здібностями, а також без належного досвіду та знань, крім випадків, якщо вони знаходяться під наглядом особи, відповідальної за їхню безпеку, або пройшли інструктаж з експлуатації пристрою. Дітям заборонено бавитися з пристроєм. Дітям заборонено очищати і виконувати обслуговування без нагляду.



Особи з дуже сильними і складними обмеженнями також повинні бути ознайомлені з описаними тут інструкціями.

### 2 ІНФОРМАЦІЯ ПРО ПОСІБНИК ІЗ ЕКСПЛУАТАЦІЇ

- Німецька версія містить оригінальний посібник із експлуатації. Всі інші мовні версії — це переклади оригінального посібника з експлуатації.
- Обов'язково прочитайте цей посібник із експлуатації перед введенням в експлуатацію. Це є необхідною умовою безпечної та безвідмовної роботи.
- Завжди тримайте цей посібник із експлуатації під рукою, щоб прочитати його, якщо вам знадобиться інформація про пристрій.
- Передавайте пристрій іншим особам тільки разом з цим посібником із експлуатації.
- Прочитайте та дотримуйтеся вказівок з техніки безпеки та попереджень, що містяться в цьому посібнику з експлуатації.

#### 2.1 Символи на титульній сторінці

Умовне позначення	Значення
	Обов'язково прочитайте цей посібник із експлуатації перед введенням в експлуатацію. Це є необхідною умовою безпечної та безвідмовної роботи.

Умовне позначення	Значення
	Посібник з експлуатації
	Стежте за тим, щоб не пошкодити або не розірвати мережевий кабель, щоб уникнути ураження електричним струмом!

## 2.2 Умовні позначення та сигнальні слова

**⚠ НЕБЕЗПЕКА!** Вказує на небезпечну ситуацію, яка, якщо її не уникнути, призводить до смерті або серйозних травм.

**⚠ ПОПЕРЕДЖЕННЯ!** Вказує на потенційно небезпечну ситуацію, яка, якщо її не уникнути, може призвести до смерті або серйозних травм.

**⚠ ОБЕРЕЖНО!** Вказує на потенційно небезпечну ситуацію, яка, якщо її не уникнути, може призвести травмування легкої та середньої тяжкості.

**УВАГА!** Вказує на ситуацію, яка, якщо її не уникнути, може призвести до майнового збитку.

**i ПРИМІТКА** Спеціальні вказівки для кращого розуміння та полегшення роботи.

## 3 ОПИС ПРИСТРОЮ

У цьому посібнику з експлуатації описано різні моделі насосів із бензиновим двигуном. Визначте модель за фірмовою табличкою.

### 3.1 Використання за призначенням

Насос призначений для приватного використання в будинку та саду. Його можна експлуатувати тільки за призначенням згідно з технічними даними.

Насос призначений для:

- заповнювання та висмокування води з ємностей;
- відкачування води з колодязів, шахт та інших резервуарів для води;
- роботи зрошувальних систем та дощувальних установок;
- водопостачання будинків.

Насос призначений тільки для подавання таких рідин:

- чиста вода, дощова вода;
- хлорована вода (для басейнів);
- технічна вода.

Будь-яке інше використання вважається використанням не за призначенням.

### 3.2 Можливе передбачуване неправильне використання

Насос заборонено використовувати в режимі постійної роботи. Він не призначений для подавання таких речовин:

- питна вода;
- солоня вода;
- продукти харчування;
- агресивні середовища, хімікати;
- їдкі, горючі, вибухові або газоподібні рідини;
- рідини з температурою понад 35°C;
- вода з піском і чистильні рідини;
- брудна вода з частками текстилю чи паперу.

### 3.3 Запобіжні та захисні елементи

**⚠ ПОПЕРЕДЖЕННЯ!** **Небезпека травмування.** Несправність або відсутність запобіжних та захисних елементів можуть призвести до серйозних травм.

- Несправні запобіжні та захисні елементи слід відремонтувати.
- У жодному разі не виводьте з ладу запобіжні та захисні елементи.

#### 3.3.1 Тепловий захист

Насос оснащено термічним вимикачем, який вимикає двигун у разі перегрівання. Після фази охолодження протягом прибл. 15 – 20 хвилин насос знову самостійно вмикається.

Експлуатуйте насос лише в тому випадку, коли він повністю занурений.

#### 3.3.2 Датчик витрати води (DIVE 5600/44)

Активується датчик витрати води, щоб насос не відключився передчасно при перекачуванні дуже невеликої кількості води (наприклад, крапель у трубопроводі).

Протягом 150 секунд здійснюється 7 спроб запуску насоса. Потім насос відключається. Цей процес повторюється через кілька хвилин. Якщо подальші спроби запуску (після однієї го-



дини кожна) виявляються безуспішними, насос вимикається.

Необхідно вийняти штекер із розетки та знову вставити його, щоб перезапустити насос.

### 3.3.3 Система захисту від сухого ходу (DIVE 5600/44)

Насос має систему захисту від сухого ходу. Система захисту від сухого ходу вмикає насос, якщо вода не всмоктується. Після цього насос спробує знову автоматично включитися.

#### 3.3.4 Датчик тиску (DIVE 5600/44)

Насос оснащено датчиком тиску. Завдяки цьому датчику насос автоматично вимикається та вмикається під час досягнення встановлених значень тиску.

- Встановлене значення тиску: див. технічну документацію.

### 3.3.5 Поплавцевий вимикач (02) (DIVE 6500/34)

Насос автоматично вмикається (02/a) за допомогою поплавцевого вимикача в разі досягнення певного рівня води (висоти вмикання). В разі зниження рівня води до висоти вимикання він вимикається (02/b). Поплавцевий вимикач повинен мати можливість вільно переміщатися по поверхні води.

## 3.4 Візуальний огляд виробу (01)

Но-мер	компонента
1	Вихід з насоса
2	Ручка
3	Затискач для кабелю
4	Впускний фільтр
5	Корпус насоса
6	Мережевий кабель
7	Комбінований ніпель
8	Паз для кріплення троса
9	Підключення окремого усмоктувального трубопровода
10	Поплавцевий вимикач (тільки DIVE 6500/34)

## 3.5 Комплект поставки

Насос поставляється готовим до роботи з комбінованим ніпелем, двома кришками для роздільного відбору води та інструкцією по експлуатації.

## 4 ПРАВИЛА ТЕХНІКИ БЕЗПЕКИ

**⚠ НЕБЕЗПЕКА! Небезпека під час дотику до струмопровідних деталей!** Несправність насоса або подовжувального кабелю може призвести до серйозних травм!

- Негайно від'єднайте штекер від електричної мережі.
- Підключайте пристрій через автоматичний запобіжний вимикач із номінальним струмом пошкодження < 30 МА.

**⚠ ОБЕРЕЖНО! Небезпека травмування через гарячу воду** У разі тривалої експлуатації (> 10 хв.) із закритою напірною стороною вода у насосі може дуже нагрітися та неконтрольовано витікати!

- Від'єднайте насос від електромережі та дайте насосу та воді охолонути.
- Перевірте рівень води на усмоктувальній стороні.
- Перевірте герметичність ліній.
- Перевірте встановлення всмоктувальної та напірної лінії.
- Експлуатуйте насос знову тільки після усунення всіх несправностей!
- У жодному разі не підіймайте насос вище мережевого кабелю, не транспортуйте та не закріплюйте його. У жодному разі не витягайте мережевий штекер із розетки за мережевий кабель.
- Самовільні модифікації або перебудови насоса заборонено. Доручайте виконання ремонту тільки нашій сервісній службі.
- Під час роботи з пристроєм підключайте вставляйте штекер. Захищайте мережевий штекер від вологи.
- Використовуйте насос та подовжувальний кабель лише у бездоганному технічному стані. Пошкоджені прилади забороняється експлуатувати.
- Тримайте насос на безпечній відстані від тварин або вимкніть його в разі наближення тварин.

## Електрична безпека

- Коли в басейні або садовому ставку знаходяться люди, насос не має працювати.
- Домашня мережева напруга повинна збігатися з даними для мережевої напруги в технічній документації. Не використовуйте будь-яку іншу напругу живлення.
- Прилад дозволяється використовувати тільки на електричних пристосуваннях згідно DIN/VDE 0100, частина 737, 738 та 702. Для забезпечення захисту потрібно встановити лінійний захисний автомат 10 А.
- Використовуйте тільки подовжувальні кабелі, призначені для використання поза приміщеннями — мінімальний поперечний переріз 3 x 1,5 мм<sup>2</sup>, класу H07RN-F відповідно до стандарту DIN 57282/57245 з бризкозахисним штепсельним роз'ємом. Кабельні барабани повинні бути повністю розмотані.
- Перед кожним введенням в експлуатацію перевіряйте стан подовжувальних кабелів.

## 5 МОНТАЖ

### 5.1 Монтаж напірного трубопроводу (01)

**І ПРИМІТКА** Комбінований ніпель можна обрізати відповідно до вибраного патрубку для підключення шланга. Використовуйте шланг максимально можливого діаметру.

1. Нагнітьте комбінований ніпель (01/7) із кільцем ущільнювача на виході насоса (01/1).
2. Закріпіть шланг на комбінованому ніпелі.
3. Закріпіть мережевий кабель (01/6) на напірному трубопроводі за допомогою застискачів для кабелю.
4. Повністю розмотайте мережевий кабель.
5. Вставте роз'єм живлення в розетку.

### 5.2 Приєднання всмоктувального трубопроводу (03/04)

**УВАГА! Небезпека пошкодження обладнання!** Насос функціонує неналежним чином, якщо точка забору знаходиться на 18 м вище, ніж насос.

- Переконайтеся в тому, що точка забору не перевищує 18 м над насосом.

**УВАГА! Небезпека пошкодження обладнання!** Насос не може вентилуватися, якщо окремий усмоктувальний шланг не заповнений водою.

- Наповніть окремий усмоктувальний шланг водою, щоб переконаватися в його правильній роботі.

Підключення (03/1) для окремого усмоктувального трубопроводу, наприклад, для «плаваючого забору» води з верхньої частини бака (04/1), розташоване на нижній стороні насоса. При перекачуванні через окремий усмоктувальний трубопровід запобігається усмоктування через впускний сітчастий фільтр. Відкачування води здійснюється тільки через додатково встановлений усмоктувальний шланг (04/3). До усмоктувального шланга також можна прикріпити поплавков (04/2). Це забезпечить відкачування води на верхню поверхню бака.

- DIVE 6500/34: Насос вмикається і вимикається поплавцевим вимикачем залежно від рівня води.
  - DIVE 5600/44: Насос вмикається і вимикається автоматично за допомогою вбудованого реле тиску.
1. Відкрийте (03/а) кришку на нижньому боці насоса. При необхідності використовуйте інструменти.
  2. Наповніть насос водою до переливання.
  3. Встановіть (03/б) ущільнення та кришку з різьбою.
  4. Приєднайте (03/с) усмоктувальний шланг.
  5. Наповніть шланг водою зі сторони всмоктування.
  6. Помістіть насос (04/4) в бак.

## 6 ВВЕДЕННЯ В ЕКСПЛУАТАЦІЮ

**УВАГА! Небезпека затоплення!** У разі неправильної роботи насоса вода може протікати і викликати подальше пошкодження в результаті затоплення.

- За допомогою відповідних заходів необхідно усунути появу повторних пошкоджень, що виникають у насосі через затоплення відсіків.

**УВАГА! Небезпека пошкодження обладнання!** Якщо напірні трубопроводи неповністю спорожнені, насос працює насухо, і це може викликати пошкодження насоса.

- Перед повторним введенням в експлуатацію після вилучення місця його використання переконайтеся, що напірний трубопровід повністю випорожнений.
- Увімкніть насос, підвішений на тросі (01/8), або переконайтеся, що насос знаходиться в безпечному положенні (у вертикальному або горизонтальному положенні).
- Експлуатуйте насос лише в тому випадку, коли він повністю занурений.
- Слідкуйте за достатньою відстанню насоса до ґрунту.
- Насос ніколи не повинен працювати із закритим напірним трубопроводом.
- У разі експлуатації в шахтах завжди звертайте увагу на відповідні розміри.
- Завжди накривайте шахти, щоб на них можна було безпечно наступати зверху.

**І ПРИМІТКА** На виході насоса (DIVE 5600-44) передбачений зворотний клапан. Він запобігає випорожненню напірного трубопроводу при кожній зупинці насоса.

## 7 ЕКСПЛУАТАЦІЯ

### 7.1 Увімкнення насоса

**УВАГА! Небезпека пошкодження обладнання!** Насос не повинен усмоктувати тверді частки. Пісок та інші речовини з абразивними властивостями у рідині, яка подається, псують насос.

- Стежте за тим, щоб в рідину не потрапили тверді частинки.

**І ПРИМІТКА** У разі встановлення насоса на замулений, піщаний або кам'янистий ґрунт використовуйте відповідну пластину для надійного встановлення насоса.

1. Тільки DIVE 5600/44: Відкрийте стопорний пристрій напірного трубопроводу (клапан, форсунку, водопровідний кран).
2. Повністю розмотайте мережевий кабель (01/6).
3. Переконайтеся в тому, що електричні штекерні з'єднання розміщені в області, безпечній від затоплень.

4. Тільки DIVE 6500/34: Встановіть висоту вмикання та вимикання (див. розділ 7.2 "Установка висоти вмикання та вимикання (DIVE 6500/34)", сторінка 123).
5. Повільно занурте насос у рідину. Тримайте насос під невеликим нахилом, щоб мати змогу видалити повітря, що може потрапити в насос.
6. Вставте роз'єм живлення в розетку.

### 7.2 Установка висоти вмикання та вимикання (DIVE 6500/34)

Кабель поплавцевого вимикача (01/9) кріпиться на корпусі насоса (01/5). Шляхом зміни позиції затискання можна індивідуально налаштувати точки спрацьовування поплавцевого вимикача. Рекомендована довжина кабелю поплавцевого вимикача прибіл. 100 мм.

**УВАГА! Небезпека пошкодження обладнання!** У разі відкачування є небезпека запуску насоса насухо та пошкодження обладнання через це.

- Постійно слідкуйте за насосом під час висмоктування до залишкового рівня води та не допускайте роботи насоса насухо.
- У разі досягнення залишкового рівня води вимкніть насос, витягнувши мережевий штекер.

**І ПРИМІТКА** Якщо рівень води нижче залишкового рівня води, насос усмоктує повітря. У цьому випадку в разі зростання рівня води та перед наступною експлуатацією треба видалити повітря з насоса.

### 7.3 Вимкнення насоса

1. Витягнути мережевий штекер із розетки.

## 8 ТЕХНІЧНЕ ОБСЛУГОВУВАННЯ ТА ДОГЛЯД

**⚠ НЕБЕЗПЕКА! Небезпека ураження електричним струмом!** Перед будь-якими роботами з усунення несправностей виймайте з розетки мережевий кабель.

- Перед здійсненням будь-яких робіт з усунення неполадок завжди витягуйте штекер із мережі живлення.
- Неполадки в електричних приладах має усувати кваліфікованих електрик.

## 8.1 Чищення насоса

**І ПРИМІТКА** Після подавання хлорованої води до плавального басейну чи рідин, що залишають після себе осад, слід промити насос чистою водою.

1. При необхідності промийте впускний сітчастий фільтр (01/4) чистою водою.

## 9 УСУНЕННЯ НЕСПРАВНОСТЕЙ

**⚠ НЕБЕЗПЕКА! Небезпека ураження електричним струмом!** Перед будь-якими роботами з усунення несправностей виймайте з розетки мережевий кабель.

- Перед здійсненням будь-яких робіт з усунення неполадок завжди витягуйте штекер із мережі живлення.
- Неполадки в електричних приладах має усувати кваліфікованих електрик.

**І ПРИМІТКА** У разі виникнення неполадок, які ви не можете усунути самостійно, зверніться до нашого сервісного центру.

Несправність	Можлива причина	Усунення несправностей
Двигун не працює.	Робоче колесо заблоковано.	Видаліть бруд у зоні всмоктування. За допомогою відповідного інструменту виконайте очищення двигуна через отвір у нижній частині його корпусу, повертаючи двигун, щоб усунути забивання.
	Термовимикач вимкнувся.	Зачекайте, доки термовимикач знову ввімкне насос. Слідкуйте за максимальною температурою подаваного середовища. Потрібно перевірити насос.
	Мережева напруга відсутня.	Доручіть електрикові перевірити лінію електропостачання.
	Поплавець вимикач не вмикається під час підвищення рівня води.	Надішліть насос до сервісного центру AL-KO.
	Систему захисту від роботи насухо активовано	Перевірити усмоктувальний трубопровід.
	Активація датчика витрати води	Перевірити усмоктувальний трубопровід. Від'єднайте мережевий кабель і знову приєднайте його.

Несправність	Можлива причина	Усунення несправностей
Насос працює, але не подає рідину.	Повітря в корпусі насоса.	Видалити повітря, нахиливши насос.
	Закупорка під час усмоктування.	Видаліть бруд у зоні всмоктування.
	Напірний трубопровід закритий.	Відкрити напірний трубопровід.
	Напірний шланг зігнутий.	Розправте напірний шланг.
	Систему захисту від роботи насухо активовано	Перевірити усмоктувальний трубопровід.
Об'єм подаваної рідини надто малий	Діаметр шланга надто малий.	Використовуйте напірний шланг із більшим діаметром.
	Закупорка під час усмоктування.	Видаліть бруд у зоні всмоктування.
	Висота подавання надто велика.	Зважайте на висоту подавання, див. технічні характеристики!
	Окремий усмоктувальний шланг надто довгий.	Зважайте на висоту подавання, див. технічні характеристики!

Упаковка, прилад і приладдя виготовлені з придатних для переробки матеріалів і підлягають відповідній утилізації.

## 12 СЕРВІСНЕ ОБСЛУГОВУВАННЯ

Якщо у вас є питання щодо гарантії, ремонту або запасних частин, зверніться в найближчий сервісний центр AL-KO. Адресу можна знайти в Інтернеті за посиланням: [www.al-ko.com/service-contacts](http://www.al-ko.com/service-contacts)

## 10 ЗБЕРІГАННЯ

**І ПРИМІТКА** При ймовірності замороження необхідно повністю злити воду та передислокувати насос в місце захищене від надмірно низької температури.

## 11 УТИЛІЗАЦІЯ



Електронні та електричні пристрої не належать до звичайних побутових відходів.

■ Їх слід збирати та викидати окремо.

### 13 ГАРАНТІЯ

До закінчення строку давності рекламаций, встановленого за законом, виробник усуває можливі дефекти матеріалу чи виробничий брак шляхом ремонту або заміни (на свій вибір). Строк давності визначається законодавством країни, у якій прилад було куплено.

Гарантія зберігається лише за таких умов:

- Дотримуйтеся цього посібника з експлуатації
- Використання приладу за призначенням
- Використання оригінальних запчастин

Гарантія анулюється за таких умов:

- Самовільний ремонт
- Самовільна зміна технічних характеристик
- Використання не за призначенням

Гарантія не поширюється на:

- Пошкодження лакофарбового покриття, спричинене звичайним зношуванням
- частини, що зношуються, позначені у відомості запасних частин рамкою;

Відлік гарантійного терміну розпочинається з дати придбання виробу першим кінцевим споживачем. Дата придбання вказана в чеку. У разі виникнення гарантійного випадку зверніться з цією заявою та оригіналом квитанції, що підтверджує покупку, до свого дилера або в найближчу авторизовану сервісну службу. Це гарантійне зобов'язання не змінює встановлені законом претензії покупця до продавця.



